

GAas architecture studio
GÁLVEZ & ALGECIRAS

'Currículum gráfico de Gálvez & Algeciras' por Gálvez & Algeciras se encuentra bajo una Licencia Creative Commons de Reconocimiento-No comercial-Sin obras derivadas 3.0 España Usted es libre de copiar, distribuir y comunicar públicamente la obra Bajo las condiciones siguientes:

Reconocimiento. Debe reconocer los créditos de la obra de la manera especificada por el autor o el licenciador (pero no de una manera que sugiera que tiene su apoyo o apoyan el uso que hace de su obra). No comercializar. No puede utilizar esta obra para fines comerciales. Sin obras derivadas. No se puede alterar, transformar o generar una obra derivada de esta obra. Al reutilizar o distribuir la obra, tiene que dejar bien claro los términos de la licencia de esta obra. Alguna de estas condiciones puede no aplicarse si se obtiene el permiso del titular de los derechos de autor. Nada en esta licencia menoscaba o restringe los derechos morales del autor.

© GÁLVEZ & ALGECIRAS, 2012



GÁLVEZ & ALGECIRAS es una asociación dirigida por dos socios -Raúl Gálvez Tirado (Sevilla, 1981) y José Algeciras Rodríguez (Sevilla, 1981)-. La oficina de la empresa tiene su sede en Sevilla y han diseñado una amplia gama de proyectos, que van desde la escala pequeña de las viviendas privadas hasta desarrollos urbanos.

GÁLVEZ & ALGECIRAS is a partnership led by two Senior Partners -Raúl Gálvez Tirado (Seville, 1981) y José Algeciras Rodríguez (Seville, 1981)-. The firm's head office is in Seville and they have designed a wide range of projects from the small scale of a private home to the large scale of urban design.

GÁLVEZ & ALGECIRAS están dirigiendo actualmente la Casa del Carnaval en Burguillos del Cerro (Extremadura) una obra con financiación pública y para la que está prevista su finalización en el año 2012; 19 viviendas sociales en La Morera (Extremadura), como resultado de un concurso público de la Junta de Extremadura; y la colaboración en el diseño de grandes almacenes para una empresa privada en Méjico.

GÁLVEZ & ALGECIRAS are currently working on Carnival's house in Burguillos del Cerro (Extremadura) a public facility which completion is scheduled in 2012; 19 Social Dwellings in La Morera (Extremadura), as a result of a public competition of the Junta de Extremadura; and collaboration in retail projects for a private company in Mexico.

Socios Partners



Raúl Gálvez Tirado

- 1981 Nace en Sevilla, España
- 1999-2006 Estudios de Arquitectura en la ETSA de Sevilla
- 2002-2005 Colabora en la oficina Morales-Giles-Mariscal
- 2006 Obtiene el título de Arquitecto por la ETSA de Sevilla
- 2006 Se asocia con José Algeciras Rodríguez
- 2012 Máster en Arquitectura y ciudad sostenible por la Universidad de Sevilla en 2012.

- 1981 *Born in Seville, Spain*
- 1999-2006 *Studies in Architecture at ETSA of Seville*
- 2002-2005 *Colaboration with Morales-Giles-Mariscal*
- 2006 *Awarded Degree in Architecture at ETSA of Seville*
- 2006 *Partnership with José Algeciras Rodríguez*
- 2012 *Master Degree in Architecture and sustainable city from the University of Seville in 2012.*



José Algeciras Rodríguez

- 1981 Nace en Sevilla, España
- 1999-2006 Estudios de Arquitectura en la ETSA de Sevilla
- 2002-2005 Colabora en la oficina Factor-ia
- 2006 Obtiene el título de Arquitecto por la ETSA de Sevilla
- 2006 Se asocia con Raúl Gálvez Tirado
- 2012 Máster en Innovación en la Arquitectura: Tecnología y Diseño por la Universidad de Sevilla in 2012.

- 1981 *Born in Seville, Spain*
- 1999-2006 *Studies in Architecture at ETSA of Seville*
- 2002-2005 *Colaboration with Factor-ia*
- 2006 *Awarded Degree in Architecture at ETSA of Seville*
- 2006 *Partnership with Raúl Gálvez Tirado*
- 2012 *Master Degree in Innovation in Architecture: Design and Technology from the University of Seville in 2012.*



Borja Guevara Rodríguez

- 1979 Nace en Badajoz, España
- 1997-2006 Estudios de Arquitectura en la ETSA de Sevilla
- 2006 Obtiene el título de Arquitecto por la ETSA de Sevilla
- 2006-2007 Colabora en la oficina Oramba
- 2007 Funda Estudio Guevara
- 2007-2012 Colabora en la oficina Gálvez & Algeciras
- 2012 Se asocia con Gálvez & Algeciras
- 2012 Máster en Innovación en la Arquitectura: Tecnología y Diseño por la Universidad de Sevilla in 2012.

- 1979 Born in Badajoz, Spain*
- 1997-2006 Studies in Architecture at ETSA of Seville*
- 2006 Awarded Degree in Architecture at ETSA of Seville*
- 2006-2007 Collaboration with Oramba*
- 2007 Founder Guevara studio*
- 2007-2012 Colaboratiron with Gálvez & Algeciras*
- 2012 Partnership with Gálvez & Algeciras*
- Master Degree in Innovation in Architecture: Design and Technology from the University of Seville in 2012.*



Laura Delgado Pinilla

- 1986 Nace en Montijo (Badajoz), España
 - 2004-2012 Estudios de Arquitectura en la ETSA de Sevilla
 - 2012 Obtiene el título de Arquitecto por la ETSA de Sevilla
 - 2012 Colabora en la oficina Gálvez & Algeciras
-
- 1986 *Born in Montijo (Badajoz), Spain*
 - 2004-2012 *Studies in Architecture at ETSA of Seville*
 - 2012 *Awarded Degree in Architecture at ETSA of Seville*
 - 2012 *Collaboration with Gálvez & Algeciras*

2010-2011 **Francisco José Martínez Solís**

2011 **David Hernández**

2010 **Manuela Santarpia**

2010 **Rocío Ortega de la Morena**

2010 **Julia Dorantes Romero**

2009-2010 **Lucía Gómez Rodríguez**

2009-2010 **Inma Pérez Sánchez**

2009 **Pedro Maestre**

2006-2009 **Gema Durán Atalaya**

2006 **Lola López Baena**

3.....	PRESENTACIÓN INTRODUCTION
12.....	OBRA CONSTRUIDA BUILDINGS
13.....	40 Viviendas, Los Santos de Maimona (Badajoz) <i>40 Dwellings, Los Santos de Maimona (Badajoz)</i>
15.....	2 Viviendas sociales, Torre de Miguel Sesmero (Badajoz) <i>2 Social Dwellings, Torre de Miguel Sesmero (Badajoz)</i>
16.....	Vivienda Castellina, Almendralejo (Badajoz) <i>Castillina's house, Almendralejo (Badajoz)</i>
19.....	Polideportivo, Puebla de Sancho Pérez (Badajoz) <i>Sport Centre, Puebla de Sancho Pérez (Badajoz)</i>
20.....	9 Viviendas, Puebla de Sancho Pérez (Badajoz) <i>9 Dwellings, Puebla de Sancho Pérez (Badajoz)</i>
21.....	6 Viviendas, Fuente del Maestro (Badajoz) <i>6 Dwellings, Fuente del Maestro (Badajoz)</i>
22.....	Vivienda Álvarez, Puebla de Sancho Pérez (Badajoz) <i>Álvarez's house, Puebla de Sancho Pérez (Badajoz)</i>
23.....	Centro de día para personas mayores, Calera de León (Badajoz) <i>Old Age Pensioner Day Care Centre, Calera de León (Badajoz)</i>
24.....	Rehabilitación de 95 viviendas (programa 2008 de rehabilitación autonómica), Sevilla <i>95 Dwelling restoration (program 2008 of regional restoration), Seville</i>
24.....	Rehabilitación de 50 viviendas (programa 2009 de rehabilitación autonómica), Los Palacios y Villafranca (Sevilla) <i>50 Dwelling restoration (program 2009 of regional restoration), Los Palacios y Villafranca (Seville)</i>
25.....	Centro de día para personas mayores, Calzadilla de los Barros (Badajoz) <i>Old Age Pensioner Day Care Centre, Calzadilla de los Barros (Badajoz)</i>
25.....	Bodegas Viña Puebla, Puebla de Sancho Pérez (Badajoz) <i>Viña Puebla Winery, Puebla de Sancho Pérez (Badajoz)</i>
26.....	4 Viviendas y local comercial, Puebla de Sancho Perez (Badajoz) <i>4 Dwellings and premises, Puebla de Sancho Perez (Badajoz)</i>
26.....	Nave industrial, Zafra (Badajoz) <i>Industrial bay, Zafra (Badajoz)</i> Rehabilitación de vivienda, Los Santos de Maimona (Badajoz) <i>Housing restoration, Los Santos de Maimona (Badajoz)</i>

27.....	Rehabilitación de vivienda, Los Santos de Maimona (Badajoz) <i>Housing restoration, Los Santos de Maimona (Badajoz)</i>
27.....	Vivienda, Burguillos del cerro (Badajoz) <i>House, Burguillos del cerro (Badajoz)</i>
28.....	EN CONSTRUCCIÓN BUILDING WORK IN PROGRESS
29.....	Casa del carnaval, Burguillos del Cerro (Badajoz) <i>Carnival's house, Burguillos del Cerro (Badajoz)</i>
31.....	19 Viviendas sociales, La Morera (Badajoz) <i>19 Social Dwellings, La Morera (Badajoz)</i>
31.....	15 Viviendas, Zafra (Badajoz) 15 Dwellings, Zafra (Badajoz)
32.....	Nave industrial y vivienda, Aceuchal (Badajoz) Industrial premises and house, Aceuchal (Badajoz)
33.....	PLANEAMIENTO URBANO URBAN PLANNING
34.....	Modificaciones puntuales NNSS, Puebla de Sancho Pérez (Badajoz) <i>Urban planing change, Puebla de Sancho Pérez (Badajoz)</i>
35.....	Modificación puntual UE-15 NNSS, Puebla de Sancho Pérez (Badajoz) <i>Urban planing change, Puebla de Sancho Pérez (Badajoz)</i>
35.....	Proyecto de reparcelación y programa de ejecución de UE-2B, Burguillos del Cerro (Badajoz) <i>Subdivision plan and program execution, Burguillos del Cerro (Badajoz)</i>
36.....	CONCURSOS COMPETITIONS
37.....	19 Viviendas sociales, La Morera (Badajoz) <i>19 Social Dwellings, La Morera (Badajoz)</i>
38.....	Rehabilitación de la Basílica de San Juan Bautista, Burguillos del Cerro (Badajoz) <i>Basilica of Saint John Baptist restoration, Burguillos del Cerro (Badajoz)</i>
39.....	245 Viviendas protegidas, Sevilla <i>245 Social Dwellings, Seville</i>
40.....	Sede de la Cámara Agraria Regional de Murcia (Murcia) <i>Murcia Regional Buildings of Agriculture (Murcia)</i>
41.....	Recuperación de la Alcazaba árabe, Badajoz <i>Regeneration of the arab Alcazaba, Badajoz</i>
43.....	Palacio del Cerezo, Valle del Jerte, Cáceres Cherry's Congress, Caceres
44.....	Centro de visitantes de Sierra Nevada, Monachil (Granada) <i>Visitor's center of Sierra Nevada, Monachil (Granada)</i>

45.....	Viviendas sociales para jóvenes, Cerro Muriano (Córdoba) <i>Social Housing for young people, Cerro Muriano (Cordoba)</i>
46.....	Nuevo edificio de juzgados, Plasencia (Cáceres) <i>New Court building , Plasencia (Caceres)</i>
47.....	<i>Europan 10, Varsovia</i> <i>Europan 10, Warszawa</i>
48.....	30 Viviendas sociales, Villafranca de los Barros (Badajoz) <i>30 Social Dwellings, Villafranca de los Barros (Badajoz)</i>
49.....	Sede de la Fundación de arquitectura contemporánea y entorno de la manzana de San Pablo, Córdoba <i>Foundation of contemporary architecture building and environment of San Pablo´s block, Cordoba</i>
51.....	PROYECTOS PROJECTS
52.....	Al Noor. La ciudad de la fraternidad: Proyecto individual. Ciudad de la plata. La experiencia sensorial Al Noor. The city of brotherhood: Individual projects. Silver city. The Sensory experience
53.....	Centro de servicios de tecnologías y sistemas de información del sistema público sanitario de Galicia, Santiago de Compostela (La Coruña) <i>Information systems of public health of Galicia and technologies service facilities, Santiago de Compostela (Corunna)</i>
54.....	Centro de día para personas mayores, Puebla de Sancho Pérez (Badajoz) <i>Old Age Pensioner Day Care Centre, Puebla de Sancho Pérez (Badajoz)</i>
55.....	Centro de servicios de tecnologías y sistemas de información del Ayuntamiento de Valladolid <i>Information systems of Council of Valladolid and technologies service facilities, Santiago de Compostela(Corunna)</i>
56.....	PUBLICACIONES PRESS
57.....	Serendipicity. Estrategias de improvisación en la ciudad, 1965-1975 (LIBRO) <i>Serendipicity. Improvisational strategies in the city, 1965-1975 (BOOK)</i>
58.....	DETAIL
58.....	VPOR2/Revista de vivienda <i>VPOR2/Housing magazine</i>
59.....	Accésit (WEB)
59.....	Accésit (WEB)
59.....	Afasia (WEB)

PAGINA
PAGE

60.....	Concursos de arquitectura en Extremadura (LIBRO) <i>Architectural competitions in Extremadura (BOOK)</i>
60.....	La Plataforma. Revista del Aula de Cultura de la Escuela Técnica Superior de Arquitectura de Sevilla (REVISTA) <i>The Platform. Culture Department of Architecture school of Seville magazine (MAGAZINE)</i>
60.....	El conTEXTO (WEB)
61.....	Fernando Alda (WEB)
61.....	Fernando Alda (WEB)
61.....	Fernando Alda (WEB)
62.....	Gálvez & Algeciras architecture studio (OFFICIAL WEBSITE)

**OBRA CONSTRUIDA
BUILDINGS**



40 Viviendas, Los Santos de Maimona (Badajoz)

40 Dwellings, Los Santos de Maimona (Badajoz)

Cliente Client

Construcciones e Instalaciones Mahcoin, S.L.

Proyecto Project

Edificio plurifamiliar de 40 viviendas de dos plantas y sótano para garaje y trasteros

Arquitectos Architects

Raúl Gálvez Tirado, José Algeciras Rodríguez

Colaboradores Collaborators

Gema Durán Atalaya, Juan Lorenzo Guillén Guerrero (aparejador *quantity surveyor*)

Consultores Consultants

Pablo Nieto Cabezas (estructura *structure*);
Juan José Lavado Salmerón, Rafael Jarque García, Sergio Martínez Mellado (instalaciones *mechanical engineering*)

Situación Situation

Calle Guadiana, 16. 06230 Los Santos de Maimona, Badajoz, Extremadura, España.

Contratista Contractor

Construcciones Encinares, S.L.

Fotos Photos

Fernando Alda

Presupuesto de obra Work budget

2.285.184,56€

Fechas de obra Schedule

Inicio de obra *Start of works*

Enero *January* 2007

Fin de obra *End of works*

Marzo *March* 2009







2 Viviendas sociales, Torre de Miguel Sesmero (Badajoz)
2 Social Dwellings, Torre de Miguel Sesmero (Badajoz)

Cliente Client

Gobierno de Extremadura. Consejería de Fomento, Vivienda y Ordenación del Territorio y Turismo.

Proyecto Project

2 viviendas de protección pública.

Arquitectos Architects

Raúl Gálvez Tirado, José Algeciras Rodríguez

Colaboradores Collaborators

Inmaculada Pérez Sánchez, Lucía Gómez Sánchez; Carlos Olivera Quintanilla (aparejador *quantity surveyor*)

Consultores Consultants

José Domingo Lago Martín (estructura *structure*)

Situación Situation

Calle Barrio de la Iglesia, 1 y 3. 06172 Torre de Miguel Sesmero, Badajoz, Extremadura, España.

Contratista Contractor

Coedypro. Diego Carretero Romano

Fotos Photos

Fernando Alda

Presupuesto de obra Work budget

123.364,49€

Fechas de obra Schedule

Inicio de obra *Start of works*

Noviembre *November* 2010

Fin de obra *End of works*

Julio *July* 2011



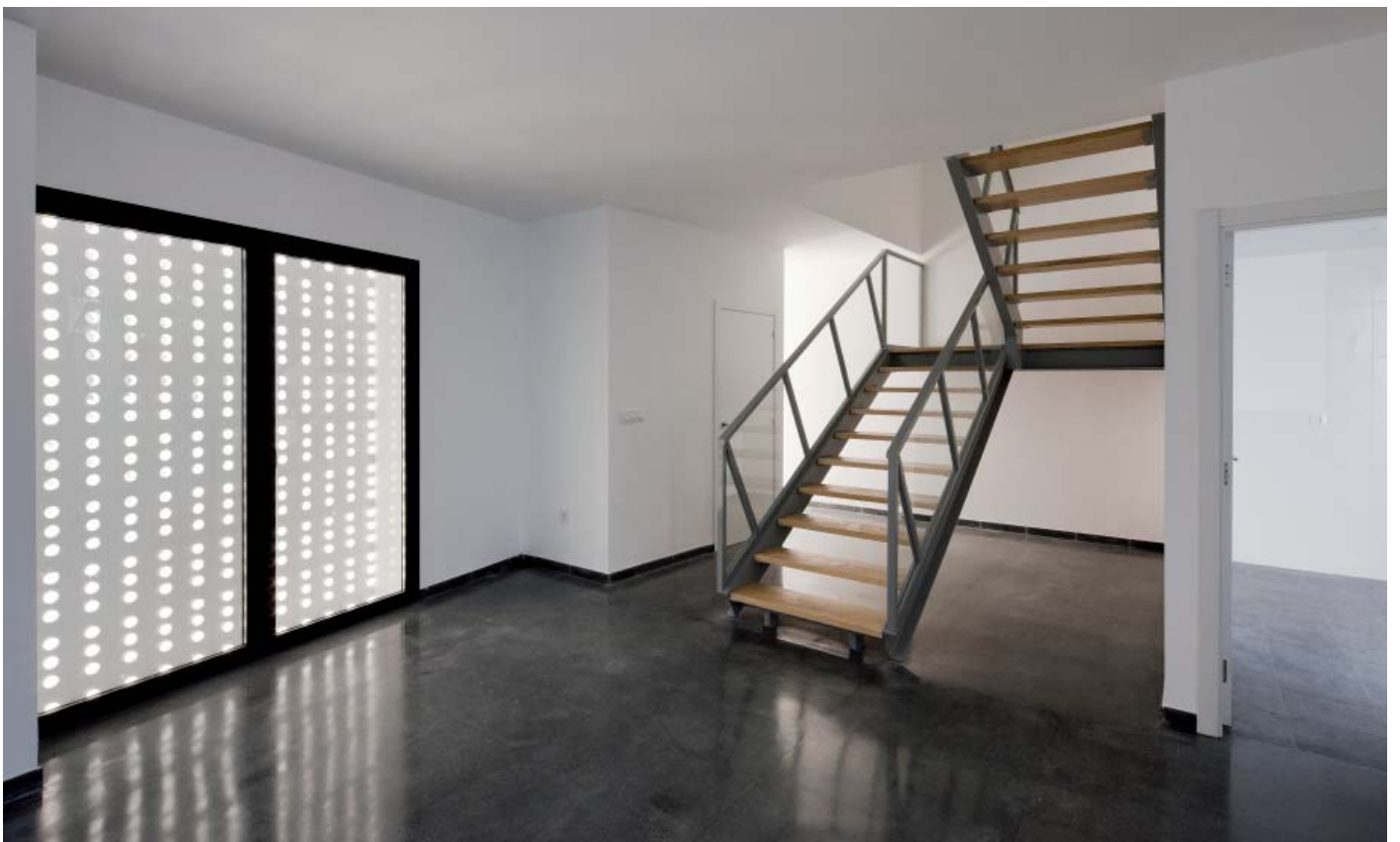
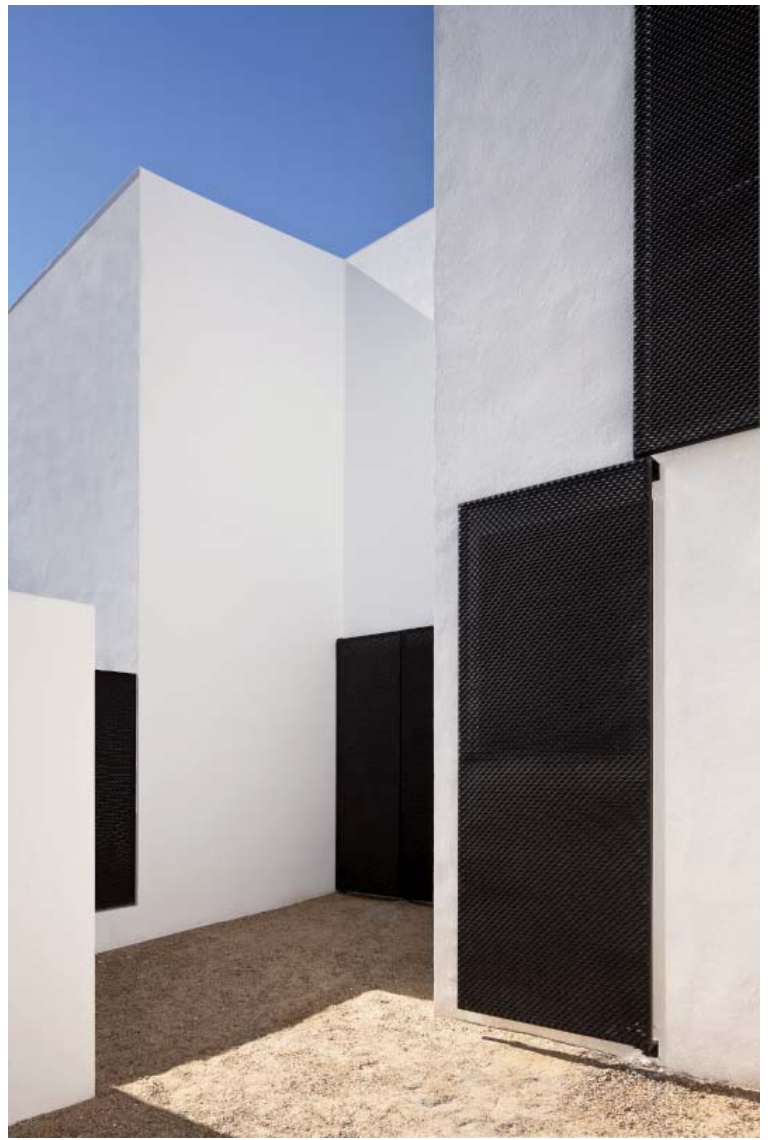

Vivienda Castellina, Almendralejo (Badajoz)

Castillina's house, Almendralejo (Badajoz)

Cliente *Client*

Avelino Castilla González

Proyecto *Project*

Vivienda unifamiliar entre medianeras.

Arquitectos *Architects*

Raúl Gálvez Tirado, José Algeciras Rodríguez

Colaboradores *Collaborators*

Gema Durán Atalaya; Francisco Javier Álvarez Murillo (aparejador *quantity surveyor*)

Consultores *Consultants*

José Domingo Lago Martín (estructura *structure*)

Situación *Situation*

Calle José Ruiz Martínez "Azorín" . 06200 Almendralejo, Badajoz, Extremadura, España

Contratista *Contractor*

Promociones y construcciones José Baltasar

Fotos *Photos*

Fernando Alda

Presupuesto de obra *Work budget*

119.441,12€

Fechas de obra *Schedule*

Inicio de obra *Start of works*

Diciembre *December* 2007

Fin de obra *End of works*

Noviembre *November* 2010





Polideportivo, Puebla de Sancho Pérez (Badajoz)

Sport Centre, Puebla de Sancho Pérez (Badajoz)

Cliente *Client*

Ayuntamiento de Puebla de Sancho Pérez

Proyecto *Project*

Polideportivo municipal

Arquitectos *Architects*

Raúl Gálvez Tirado, José Algeciras Rodríguez

Colaboradores *Collaborators*

Francisco José Martínez Solís; Francisco Javier Álvarez Murillo (aparejador *quantity surveyor*)

Consultores *Consultants*

José Domingo Lago Martín (estructura *structure*)

Situación *Situation*

Calle Juan José Reja Sánchez. 06310 Puebla de Sancho Pérez, Badajoz, Extremadura, España.

Contratista *Contractor*

PINES. Pavimentos industriales especiales, S.L.

Fotos *Photos*

Gálvez & Algeciras

Presupuesto de obra *Work budget*

681.957,73€

Fechas de obra *Schedule*

Inicio de obra *Start of works*

Abril *April* 2009

Fin de obra *End of works*

Febrero *February* 2010





9 Viviendas, Puebla de Sancho Pérez (Badajoz)

9 Dwellings, Puebla de Sancho Pérez (Badajoz)

Cliente *Client*

Corcho y Piel, S.L.

Proyecto *Project*

Edificio plurifamiliar entre medianeras de 9 viviendas y tres plantas de altura, garajes y trasteros

Arquitectos *Architects*

Raúl Gálvez Tirado, José Algeciras Rodríguez y Manuel Murillo Castelló

Colaboradores *Collaborators*

Gema Durán Atalaya, Francisco Javier Álvarez Murillo (aparejador *quantity surveyor*)

Consultores *Consultants*

Andrés Moreno González (estructura *structure*); Rafael Jarque García (instalaciones *mechanical engineering*)

Situación *Situation*

Calle Zurbarán, 28. 06310 Puebla de Sancho Pérez, Badajoz, Extremadura, España.

Contratista *Contractor*

Fase *Phase* 1

David Junior, S.L.

Fase *Phase* 2

Ismael Enrique Constructora Promotora

Fotos *Photos*

Gálvez & Algeciras

Presupuesto de obra *Work budget*

633.119,32€

Fechas de obra *Schedule*

Inicio de obra *Start of works*

Julio *July* 2007

Fin de obra *End of works*

Junio *June* 2011

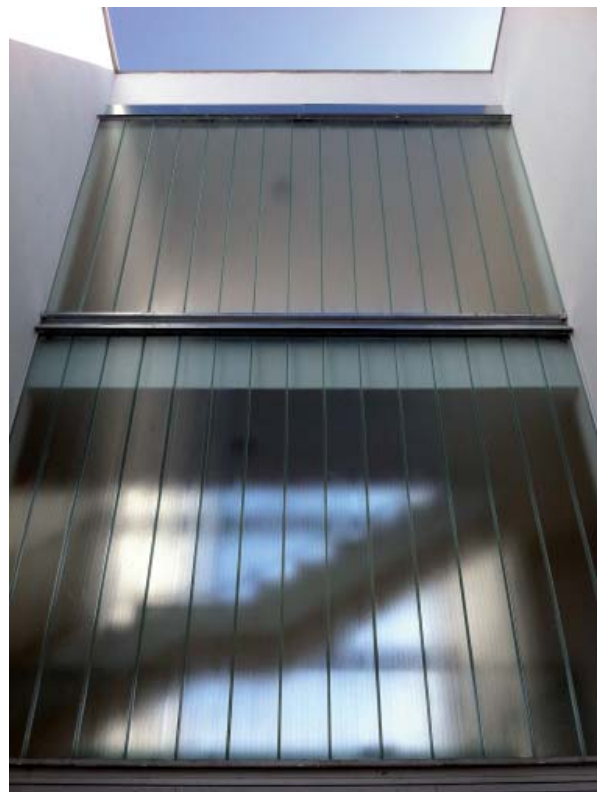



6 Viviendas, Fuente del Maestro (Badajoz)

6 Dwellings, Fuente del Maestro (Badajoz)

Cliente *Client*

Construcciones e Instalaciones Mahcoin, S.L.

Proyecto *Project*

Edificio plurifamiliar entre medianeras de 6 viviendas y tres plantas de altura

Arquitectos *Architects*

Raúl Gálvez Tirado, José Algeciras Rodríguez

Colaboradores *Collaborators*

Gema Durán Atalaya, Juan Lorenzo Guillén Guerrero (aparejador *quantity surveyor*)

Consultores *Consultants*

Pablo Nieto Cabezas (estructura *structure*);

Situación *Situation*

Calle Capellanes, 9. 06360 Fuente del Maestro, Badajoz, Extremadura, España.

Contratista *Contractor*

Construcciones Encinares, S.L.

Fotos *Photos*

Gálvez & Algeciras

Presupuesto de obra *Work budget*

343.185,67€

Fechas de obra *Schedule*

Inicio de obra *Start of works*

Septiembre *September* 2007

Fin de obra *End of works*

Septiembre *September* 2009

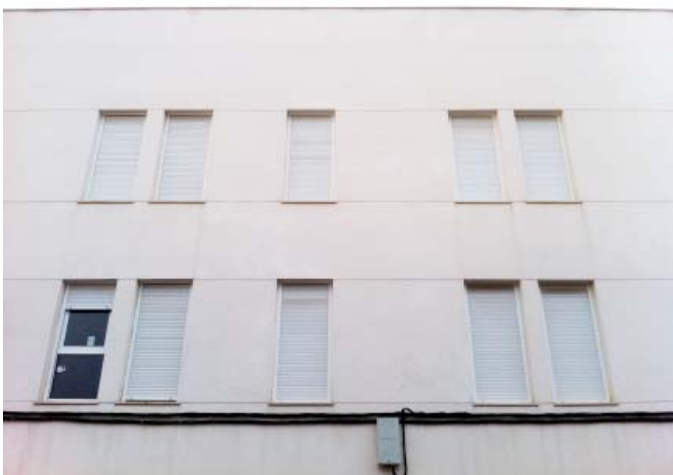



Vivienda Álvarez, Puebla de Sancho Pérez (Badajoz)

Álvarez's house, Puebla de Sancho Pérez (Badajoz)

Cliente *Client*

Julio Álvarez Nevado

Proyecto *Project*

Vivienda unifamiliar y piscina

Arquitectos *Architects*

Raúl Gálvez Tirado, José Algeciras Rodríguez

Colaboradores *Collaborators*

Laura Delgado Pinilla, Alfonso Álvarez Méndez (aparejador *quantity surveyor*)

Consultores *Consultants*

José Domingo Lago Martín (estructura *structure*)

Situación *Situation*

Calle Estación, 2. 06310 Puebla de Sancho Pérez, Badajoz, Extremadura, España.

Contratista *Contractor*

Fase *Phase* 1

Construcciones Ana Montaña Castilla

Fase *Phase* 2

José Antonio Ortiz Giraldo

Fotos *Photos*

Gálvez & Algeciras

Presupuesto de obra *Work budget*

90.560,62€

Fechas de obra *Schedule*

Inicio de obra *Start of work*

Noviembre *November* 2009

Fin de obra *End of work*

Marzo *March* 2012



Centro de día para personas mayores, Calera de León (Badajoz)
Old Age Pensioner Day Care Centre, Calera de León (Badajoz)

Cliente Client

Ayuntamiento de Calera de León

Proyecto Project

Rehabilitación del antiguo cuartel de la guardia civil para centro social y recreativo de personas mayores

Arquitectos Architects

Raúl Gálvez Tirado, José Algeciras Rodríguez

Colaboradores Collaborators

Francisco Javier Álvarez Murillo (aparejador *quantity surveyor*)

Situación Situation

Calle San Marcos, 20. 06292 Calera de León, Badajoz, Extremadura, España.

Contratista Contractor

Taller de desempleados de Calera de León

Fotos Photos

Gálvez & Algeciras

Presupuesto de obra Work budget

312.969,22€

Fechas de obra Schedule

Inicio de obra *Start of work*

Marzo *March* 2009

Fin de obra *End of work*

Marzo *March* 2011



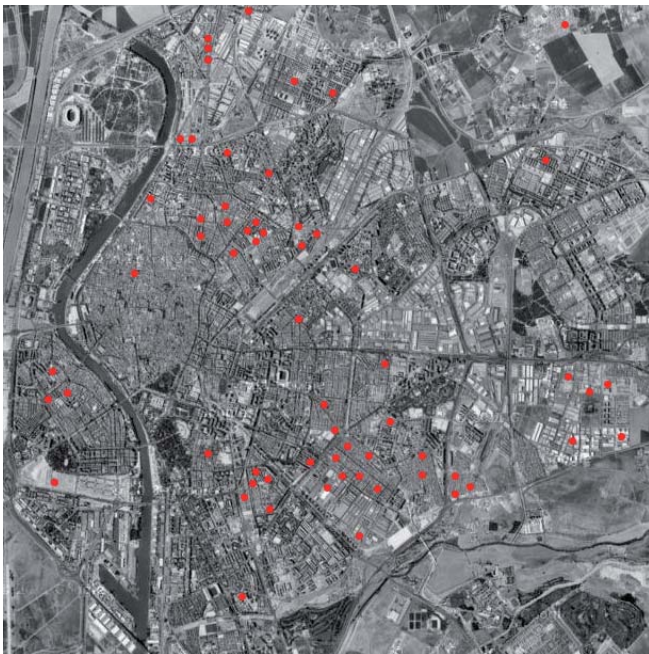

**Rehabilitación de 95 viviendas
(programa 2008 de rehabilitación
autonómica), Sevilla**
*95 Dwelling restoration (program
2008 of regional restoration), Seville*

Cliente Client

Junta de Andalucía. Consejería de vivienda y
Ordenación del Territorio

Proyecto Project

Rehabilitación de 95 viviendas en Sevilla

Arquitectos Architects

Raúl Gálvez Tirado, José Algeciras
Rodríguez, Ignacio Villa Barbacid, Manuel
Murillo Castelló

Colaboradores Collaborators

Gema Durán Atalaya

Situación Situation

Sevilla, Andalucía, España.

Presupuesto de obra Work budget

773.120,00€

Fechas de obra Schedule

Inicio de obra *Start of work*

Julio *July* 2010

Fin de obra *End of work*

Abril *April* 2012



**Rehabilitación de 50 viviendas
(programa 2009 de rehabilitación
autonómica), Los Palacios y
Villafranca (Sevilla)**
*50 Dwelling restoration (program
2009 of regional restoration), Los
Palacios y Villafranca (Seville)*

Cliente Client

Junta de Andalucía. Consejería de vivienda y
Ordenación del Territorio

Proyecto Project

Rehabilitación de 50 viviendas en Los
Palacios y Villafranca, Sevilla

Arquitectos Architects

Raúl Gálvez Tirado, José Algeciras
Rodríguez, Ignacio Villa Barbacid, Manuel
Murillo Castelló

Colaboradores Collaborators

Gema Durán Atalaya

Situación Situation

41720 Los Palacios y Villafranca, Sevilla,
Andalucía, España.

Presupuesto de obra Work budget

406.906,26€

Fechas de obra Schedule

Inicio de obra *Start of work*

Junio *June* 2011

Fin de obra *End of work*

Abril *April* 2013



Centro de día para personas mayores, Calzadilla de los Barros (Badajoz)

Old Age Pensioner Day Care Centre, Calzadilla de los Barros (Badajoz)

Cliente Client

Ayuntamiento de Calzadilla de los Barros

Proyecto Project

Centro social y recreativo para personas mayores

Colaboradores Collaborators

Francisco Javier Álvarez Murillo (aparejador *quantity surveyor*)

Consultores Consultants

José Domingo Lago Martín (estructura *structure*)

Situación Situation

Carretera Medina de las Torres. 06249 Calzadilla de los Barros, Badajoz, Extremadura, España.

Contratista Contractor

Taller de desempleados

Presupuesto de obra Work budget

229.712,60€

Fechas de obra Schedule

Inicio de obra *Start of work*

Diciembre *December* 2009

Fin de obra *End of work*

Abril *April* 2012



Bodegas Viña Puebla, Puebla de Sancho Pérez (Badajoz)

Viña Puebla Winery, Puebla de Sancho Pérez (Badajoz)

Cliente Client

Bodegas Toribio, S.L.

Proyecto Project

Bodega y alojamientos rurales para turismo enológico

Colaboradores Collaborators

Francisco Javier Álvarez Murillo (aparejador *quantity surveyor*)

Consultores Consultants

José Domingo Lago Martín (estructura *structure*); Incober, S.L. (instalaciones *mechanical engineering*)

Situación Situation

Paraje Huerta Belén. 06310 Puebla de Sancho Pérez, Badajoz, Extremadura, España.

Contratista Contractor

Fernando Baltasar e hijos, S.L.

Presupuesto de obra Work budget

380.957,35€

Fechas de obra Schedule

Inicio de obra *Start of work*

Marzo *March* 2008

Fin de obra *End of work*

Abril *April* 2012



**4 Viviendas y local comercial,
Puebla de Sancho Perez (Badajoz)**
*4 Dwellings and premises, Puebla de
Sancho Perez
(Badajoz)*

Cliente Client

Manuel Jesús Caraballo Liaño

Proyecto Project

Edificio plurifamiliar entre medianeras de 4 viviendas y dos plantas de altura

Arquitectos Architects

Raúl Gálvez Tirado, José Algeciras Rodríguez

Colaboradores Collaborators

Gema Durán Atalaya, Francisco José Martínez Solís, Manuela Santarpia; Francisco Javier Álvarez Murillo (aparejador *quantity surveyor*)

Consultores Consultants

Incober, S.L. Incober, S.L., Juan Santos Manzano (instalaciones *mechanical engineering*)

Situación Situation

Calle de la Fuente, 1. 06310 Puebla de Sancho Pérez, Badajoz, Extremadura, España.

Contratista Contractor

Manuel Jesús Caraballo Liaño

Presupuesto de obra Work budget

343.185,67€

Fechas de obra Schedule

Inicio de obra *Start of works*

Septiembre *September* 2008

Fin de obra *End of works*

Febrero *February* 2011



Nave industrial, Zafra (Badajoz)
Industrial bay, Zafra (Badajoz)

Cliente Client

Gómez Bar, S.L.

Proyecto Project

Nave industrial para almacenaje de alimentos

Arquitectos Architects

Raúl Gálvez Tirado, José Algeciras Rodríguez

Colaboradores Collaborators

Francisco Javier Álvarez Murillo (aparejador *quantity surveyor*)

Situación Situation

Polígono Industrial Los Caños. 06300 Zafra, Badajoz, Extremadura, España.

Contratista Contractor

Promociones y construcciones José Baltasar, S.L.

Presupuesto de obra Work budget

515.460,30€

Fechas de obra Schedule

Inicio de obra *Start of works*

Febrero *February* 2009

Fin de obra *End of works*

Julio *July* 2010



Rehabilitación de vivienda, Los Santos de Maimona (Badajoz)

Housing restoration, Los Santos de Maimona (Badajoz)

Cliente *Client*

Ángela Gordillo Candelaria

Proyecto *Project*

Reforma y elevación de cubierta de vivienda encimada en edificio entre medianeras

Arquitectos *Architects*

Raúl Gálvez Tirado, José Algeciras Rodríguez

Colaboradores *Collaborators*

Gema Durán Atalaya, Juan Lorenzo Guillén Guerrero (aparejador *quantity surveyor*)

Consultores *Consultants*

José Domingo Lago Martín (estructura *structure*)

Situación *Situation*

Calle Doctor Fernández Santa, 17. 06230 Los Santos de Maimona, Badajoz, Extremadura, España.

Contratista *Contractor*

Hermanos Candelario Castaño, C.B.

Fotos *Photos*

Gálvez & Algeciras

Presupuesto de obra *Work budget*

142.637,05€

Fechas de obra *Schedule*

Inicio de obra *Start of work*

Junio *June* 2008

Fin de obra *End of work*

Marzo *March* 2010



Vivienda, Burguillos del cerro (Badajoz)

House, Burguillos del cerro (Badajoz)

Cliente *Client*

Pedro Sánchez

Proyecto *Project*

Vivienda entre medianeras

Arquitectos *Architects*

Raúl Gálvez Tirado, José Algeciras Rodríguez

Colaboradores *Collaborators*

Francisco Javier Álvarez Murillo (aparejador *quantity surveyor*)

Situación *Situation*

Calle Santa Catalina, 7. 06370 Burguillos del Cerro, Badajoz, Extremadura, España.

Contratista *Contractor*

Hermanos Candelario Castaño, C.B.

Fotos *Photos*

Gálvez & Algeciras

Presupuesto de obra *Work budget*

27.357,98€

Fechas de obra *Schedule*

Inicio de obra *Start of work*

Febrero *February* 2007

Fin de obra *End of work*

Septiembre *September* 2007

EN CONSTRUCCIÓN
BUILDING WORK IN PROGRESS



Casa del carnaval, Burguillos del Cerro (Badajoz)

Carnival's house, Burguillos del Cerro (Badajoz)

Cliente Client

Ayuntamiento de Burguillos del Cerro

Proyecto Project

Edificio cultural polivalente

Arquitectos Architects

Raúl Gálvez Tirado, José Algeciras Rodríguez

Colaboradores Collaborators

Francisco José Martínez Solís, Francisco Domingo Moreno Robles (aparejador *quantity surveyor*)

Consultores Consultants

José Domingo Lago Martín (estructura *structure*); Incober, S.L. (instalaciones *mechanical engineering*)

Situación Situation

Avenida de la Juventud, 2, Burguillos del Cerro. Badajoz, Extremadura, España.

Contratista Contractor

UTE Santos-Magro-Díaz

Fotos Photos

Gálvez & Algeciras

Presupuesto de obra Work budget

317.374,93€

Fechas de obra Planing data

Inicio de obra *Start of work*

Noviembre *November* 2009





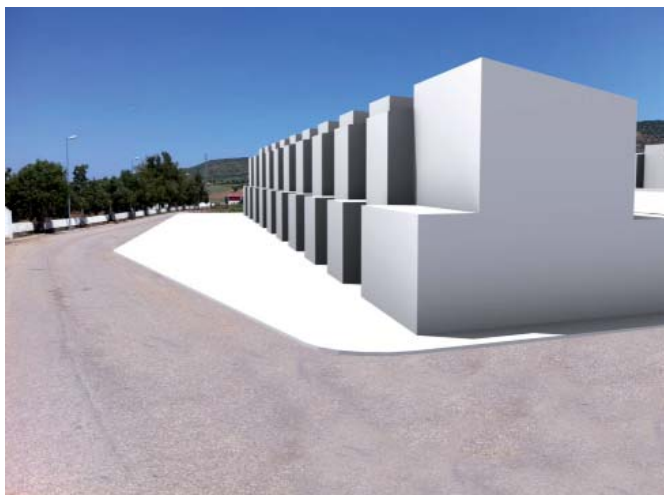

19 Viviendas sociales, La Morera (Badajoz)

19 Social Dwellings, La Morera (Badajoz)

Cliente *Client*

Gobierno de Extremadura. Urvipexsa, S.A.U.

Proyecto *Project*

19 viviendas de protección oficial, garajes y trasteros

Arquitectos *Architects*

Raúl Gálvez Tirado, José Algeciras Rodríguez

Colaboradores *Collaborators*

Francisco José Martínez Solís, Laura Delgado Plnilla

Consultores *Consultants*

José Domingo Lago Martín (estructura *structure*);

Situación *Situation*

Camino del cementerio. 06176 La Morera, Badajoz, Extremadura, España.

Presupuesto de obra *Work budget*

1.333.800,00€

Fechas de obra *Schedule*

Inicio de obra *Start of works*

Septiembre *September* 2012



15 Viviendas, Zafra (Badajoz)

15 Dwellings, Zafra (Badajoz)

Cliente *Client*

Construcciones e Instalaciones Mahcoin, S.L.

Proyecto *Project*

Edificio plurifamiliar entre medianeras de 15 viviendas, garaje y trasteros

Arquitectos *Architects*

Raúl Gálvez Tirado, José Algeciras Rodríguez

Colaboradores *Collaborators*

Gema Durán Atalaya, Juan Lorenzo Guillén Guerrero (aparejador *quantity surveyor*)

Consultores *Consultants*

Pablo Nieto Cabezas (estructura *structure*);

Situación *Situation*

Calle Juana Dormer, s/n. 06300 Zafra, Badajoz, Extremadura, España.

Contratista *Contractor*

Construcciones Encinares, S.L.

Fotos *Photos*

Gálvez & Algeciras

Presupuesto de obra *Work budget*

883.551,48€

Fechas de obra *Schedule*

Inicio de obra *Start of works*

Diciembre *December* 2007



**Nave industrial y vivienda,
Aceuchal (Badajoz)**
*Industrial premises and house,
Aceuchal (Badajoz)*

Cliente *Client*

Domingo Guerrero Pozo

Proyecto *Project*

Nave de almacenaje y vivienda compatible

Arquitectos *Architects*

Raúl Gálvez Tirado, José Algeciras Rodríguez

Colaboradores *Collaborators*

Francisco José Martínez Solís, Francisco

Javier Álvarez Murillo (aparejador *quantity
surveyor*)

Consultores *Consultants*

José Domingo Lago Martín (estructura
structure);

Situación *Situation*

Calle Tomillo, 11. 06207 Aceuchal, Badajoz,
Extremadura, España.

Contratista *Contractor*

Raúl Fernández Guerrero

Fotos *Photos*

Gálvez & Algeciras

Presupuesto de obra *Work budget*

266.350,20€

Fechas de obra *Schedule*

Inicio de obra *Start of works*

Diciembre *December* 2011

PLANEAMIENTO URBANO
URBAN PLANNING



Modificaciones puntuales NNSS, Puebla de Sancho Pérez (Badajoz) *Urban planing change, Puebla de Sancho Pérez (Badajoz)*

Cliente *Client*

Ayuntamiento de Puebla de Sancho Pérez

Proyecto *Project*

Modificación puntual 9ºA: Artículo 280
(Aprobado)

Modificación puntual 9ºB y 9ºC: Modificar las condiciones de calificación de dos unidades de ejecución (UE-4 Y UE-6) para traspasar parte de las zonas verdes previstas de la UE-4, que se convierten en Residencial, a la UE-9 ,de uso Industrial
(En proceso de aprobación)

Modificación puntual 9ºD: Reclasificación de Suelo No Urbanizable a Suelo Urbanizable de uso residencial de terrenos junto a las trase-ras de C/ Soto y C/ Iglesias
(En proceso de aprobación)

Modificación puntual 9ºE: Artículo 248
(Aprobado)

Modificación puntual 9ºF: Artículo 282
(Aprobado)

Arquitect os *Architects*

Raúl Gálvez Tirado, José Algeciras Rodríguez

Colaboradores *Collaborators*

Gema Durán Atalaya, Julia Dorantes Romero, Francisco José Martínez Solís, Laura Delgado Pinilla

Consultores *Consultants*

Sige consultores (instalaciones *mechanical engineering*)

Situación *Situation*

06310 Puebla de Sancho Pérez, Badajoz, Extremadura, España.



**Modificación puntual UE-15 NNSS,
Puebla de Sancho Pérez (Badajoz)**
*Urban planning change, Puebla de
Sancho Pérez (Badajoz)*

Cliente Client

Juan Pons Orfila, S.L. e Industrial
automoción, S.A.

Proyecto Project

Reclasificación de suelo no urbano a suelo
urbanizable de uso industrial, creándose
la UE- 15 con objeto de ampliar el Polígono
Industrial Los Caños
(En proceso de aprobación)

Arquitectos Architects

Raúl Gálvez Tirado, José Algeciras Rodríguez

Colaboradores Collaborators

Gema Durán Atalaya, Julia Dorantes Romero,
Francisco José Martínez Solís, Laura Delgado
Pinilla

Consultores Consultants

Sige consultores (instalaciones *mechanical
engineering*)

Situación Situation

06310 Polígono Industrial Los Caños,
Puebla de Sancho Pérez, Badajoz,
Extremadura, España.



**Proyecto de reparcelación y
programa de ejecución de UE-2B,
Burguillos del Cerro (Badajoz)**
*Subdivision plan and program
execution, Burguillos del Cerro
(Badajoz)*

Cliente Client

Miguel Carretero Lobato, Concepción
Álvarez García, Juan Luis Álvarez Pérez,
Antonio Álvarez Lozano, Francisco Macarro
Cumplido, Francisco García Pulido, Antonio
Manuel Aguilar Calvo

Proyecto Project

Proyecto de reparcelación y programa de
ejecución de UE-2B
(Aprobado)

Arquitectos Architects

Raúl Gálvez Tirado, José Algeciras Rodríguez

Situación Situation

UE2B. 06370 Burguillos del Cerro, Badajoz,
Extremadura, España.

CONCURSOS
COMPETITIONS

19 Viviendas sociales, La Morera (Badajoz)

19 Social Dwellings, La Morera (Badajoz)

1º PREMIO 1st PRIZE
CONCURSO LICITACIÓN
BID COMPETITION

Cliente Client

Gobierno de Extremadura. Urvipexsa, S.A.U.

Proyecto Project

19 viviendas de protección oficial, garajes y trasteros

Arquitectos Architects

Raúl Gálvez Tirado, José Algeciras Rodríguez

Colaboradores Collaborators

Francisco José Martínez Solís, Laura Delgado Plnilla

Consultores Consultants

José Domingo Lago Martín (estructura *structure*);

Situación Situation

Camino del cementerio. 06176 La Morera, Badajoz, Extremadura, España.

Presupuesto de obra Work budget

1.333.800,00€

Fecha de concurso Competition's date

Abril *April* 2011

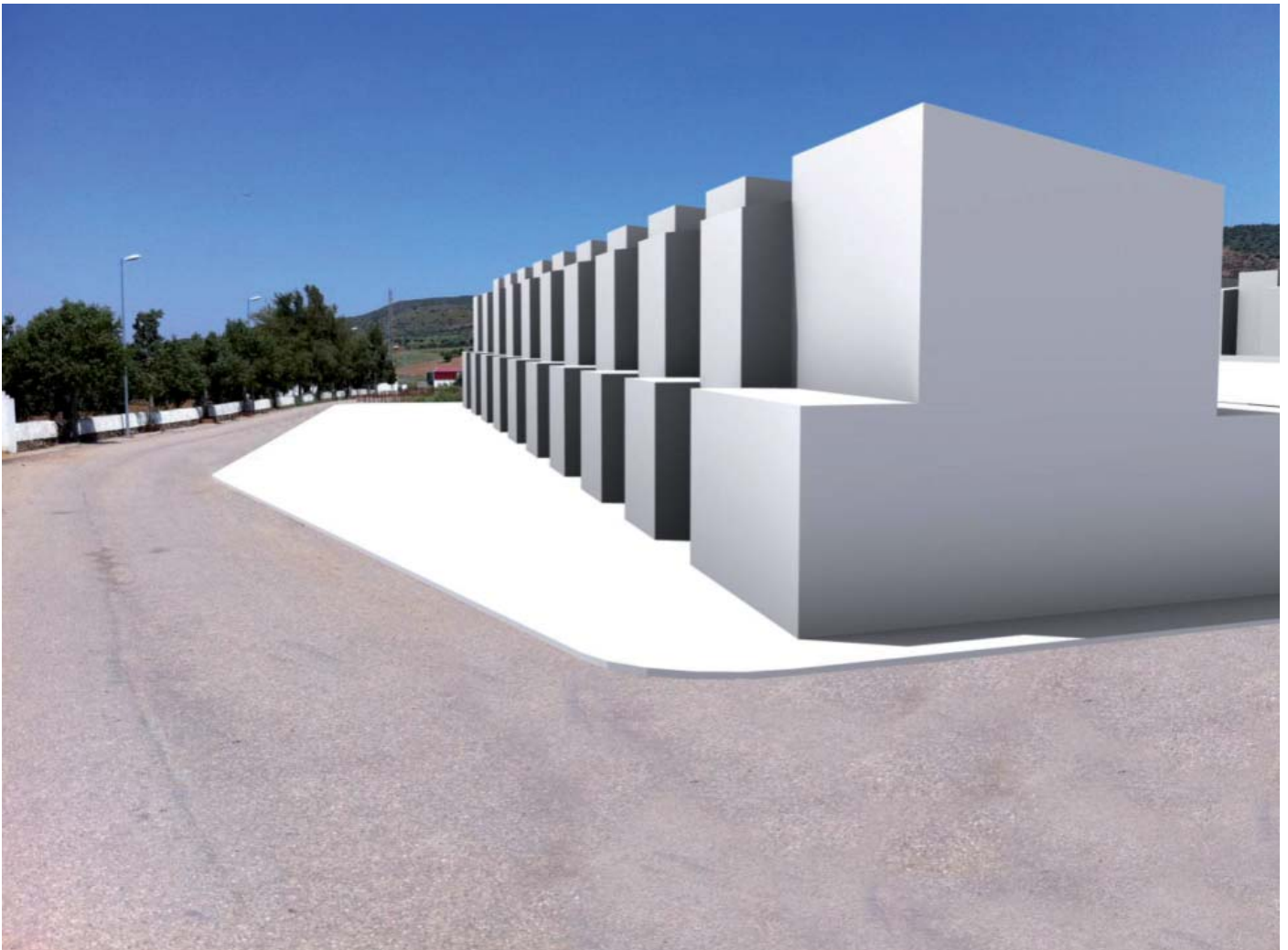



Rehabilitación de la Basílica de San Juan Bautista, Burguillos del Cerro (Badajoz)

Basilica of Saint John Baptist restoration, Burguillos del Cerro (Badajoz)

2º PREMIO 2nd PRIZE
CONCURSO INTERNACIONAL
INTERNATIONAL COMPETITION

Cliente *Client*

Ayuntamiento de Burguillos del Cerro

Proyecto *Project*

Rehabilitación de la Basílica de San Juan Bautista y construcción del centro de investigación, turismo y cultura

Arquitectos *Architects*

Raúl Gálvez Tirado, José Algeciras Rodríguez

Situación *Situation*

Calle San Juan. 06370 Burguillos del Cerro, Badajoz, Extremadura, España.

Fecha de concurso *Competition's date*

Enero *January* 2009



VISTA HACIA EL MORABITO

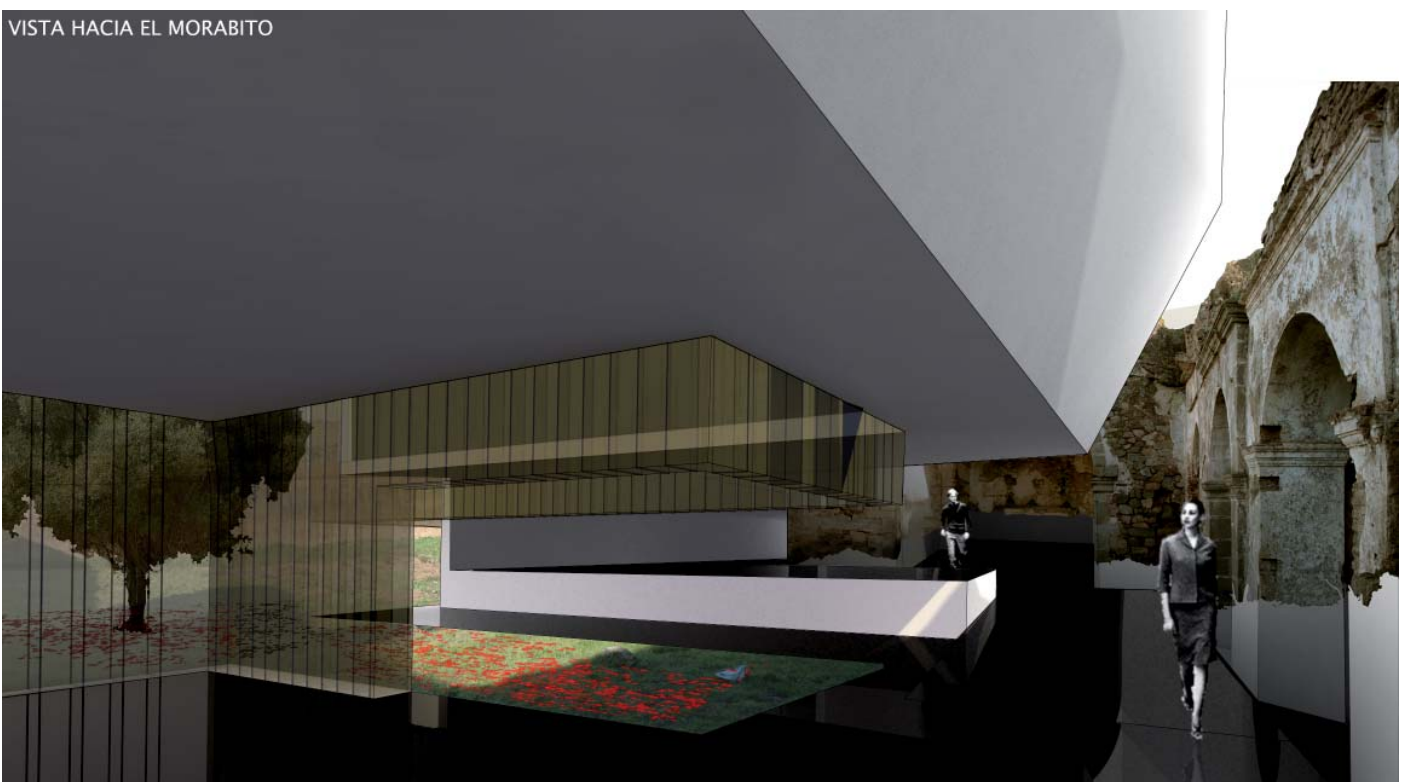

245 Viviendas protegidas, Sevilla 245 Social Dwellings, Seville

FINALISTA FINALIST
CONCURSO INTERNACIONAL
INTERNATIONAL COMPETITION

Cliente *Client*

La empresa municipal de la vivienda de Sevilla. EMVISESA

Proyecto *Project*

Ordenación del sector ARI-DS-01 (el Polvenir) y la edificación de 245 viviendas de protección oficial

Arquitectos *Architects*

Raúl Gálvez Tirado, José Algeciras Rodríguez, María Dolores López Baena

Situación *Situation*

Barrio del Polvenir. 41013 Sevilla, Andalucía, España.

Fecha de concurso *Competition's date*

Octubre *October* 2009

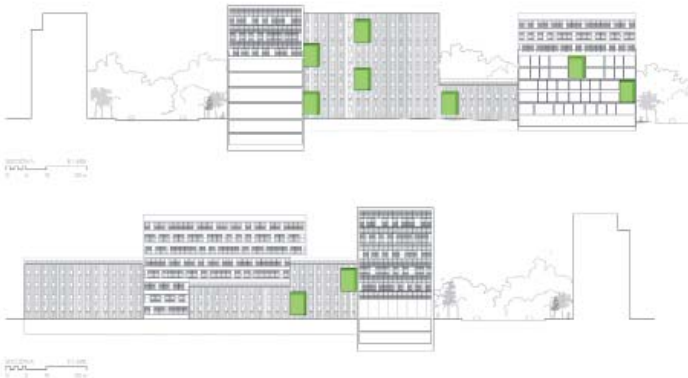

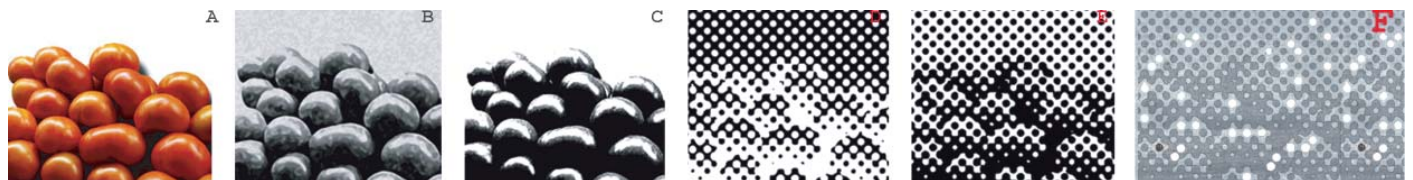
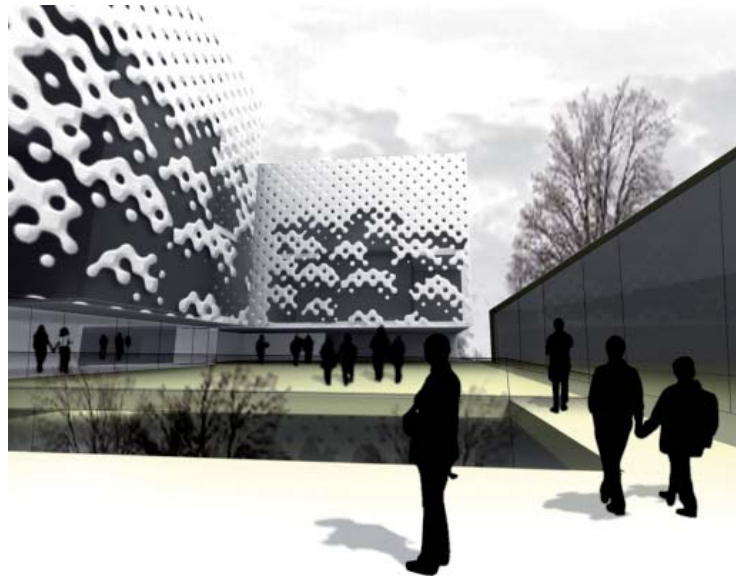

Sede de la Cámara Agraria Regional de Murcia (Murcia)
Murcia Regional Buildings of Agriculture (Murcia)

FINALISTA FINALIST
 CONCURSO NACIONAL
 NATIONAL COMPETITION

Cliente Client

Cámara Agraria Regional de Murcia

Proyecto Project

Sede de la Cámara Agraria Regional de Murcia

Arquitectos Architects

Raúl Gálvez Tirado, José Algeciras Rodríguez, María Dolores López Baena, Jesús Iniesta del Oro, Manuel Murillo Castelló, Andrés Moreno González

Situación Situation

30007 Murcia, Región de Murcia, España.

Fecha de concurso Competition's date

Mayo May 2007

Recuperación de la Alcazaba árabe, Badajoz

Regeneration of the arab Alcazaba, Badajoz

CONCURSO NACIONAL
NATIONAL COMPETITION

Cliente *Client*

Gobierno de España. Ministerio de Vivienda

Proyecto *Project*

Concurso de ideas para la recuperación de la Alcazaba árabe de Badajoz

Arquitectos *Architects*

Raúl Gálvez Tirado, José Algeciras Rodríguez, María Dolores López Baena

Colaboradores *Collaborators*

Gema Durán Atalaya

Situación *Situation*

Alcazaba árabe. 06002 Badajoz, Extremadura, España.

Fecha de concurso *Competition's date*

Octubre *October* 2007



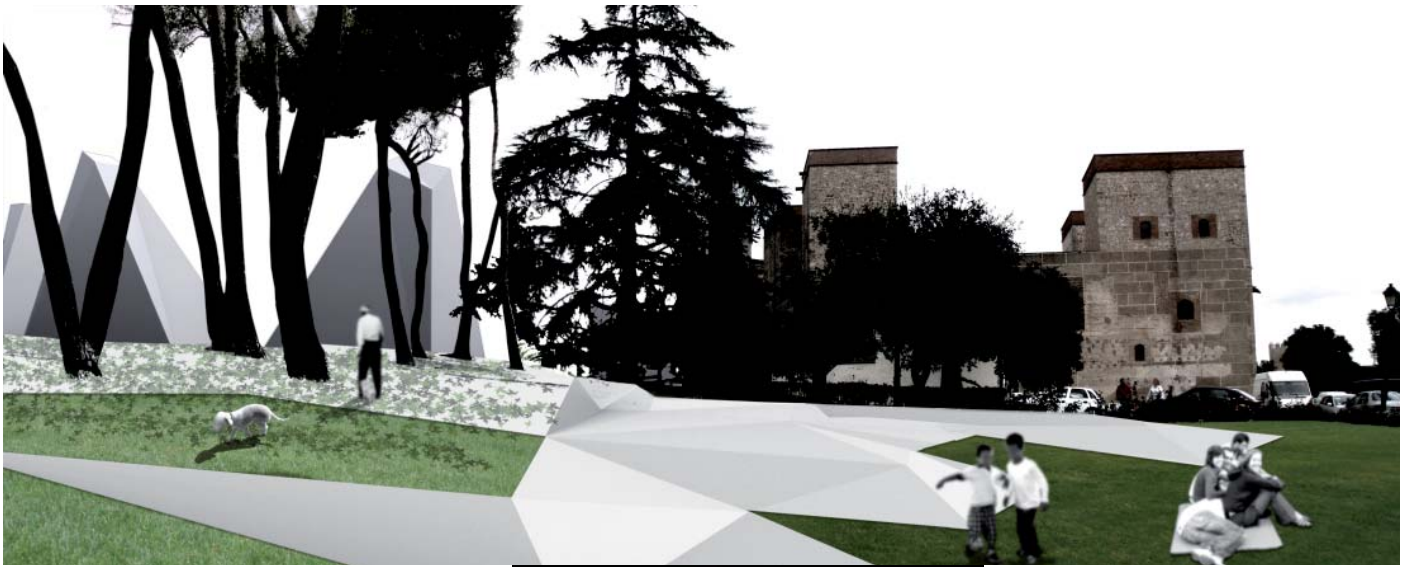

PIANTA BASA C. 1/1000
PLOT. 100/100
0 10 20 40m

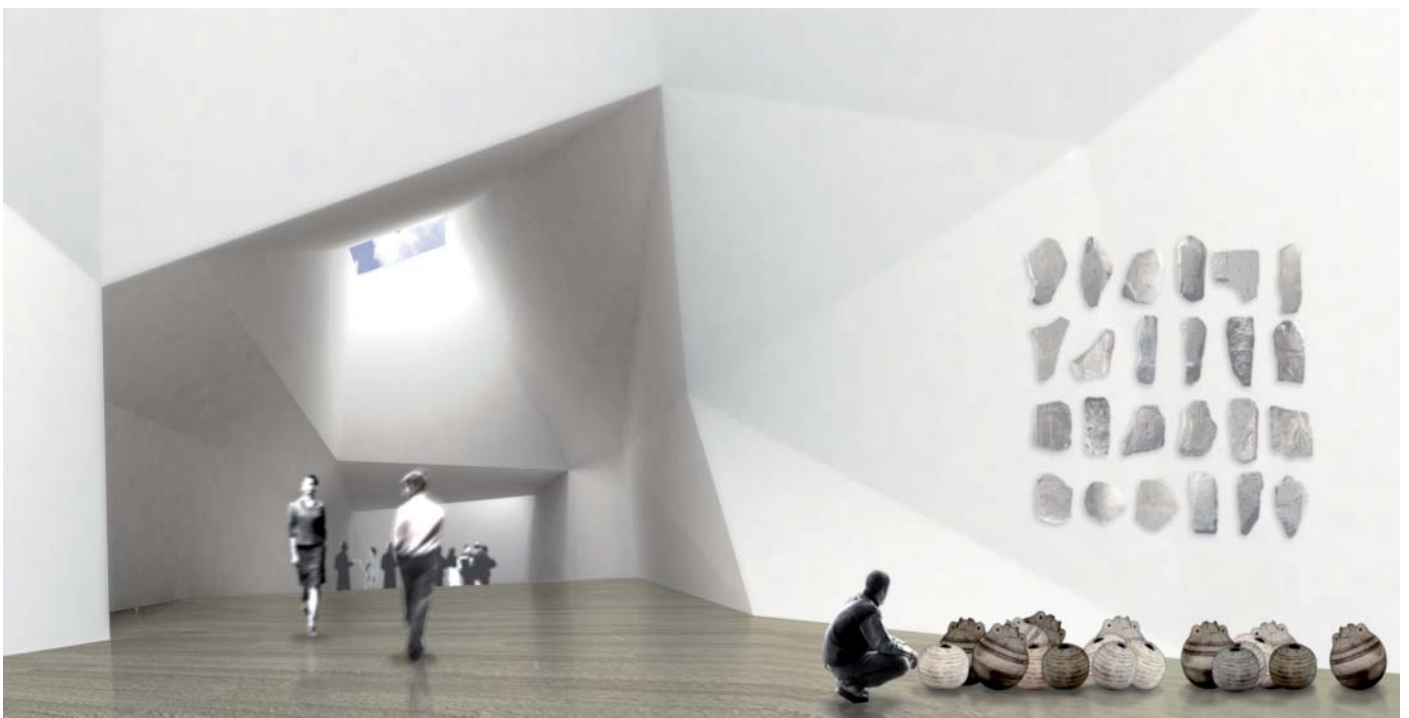
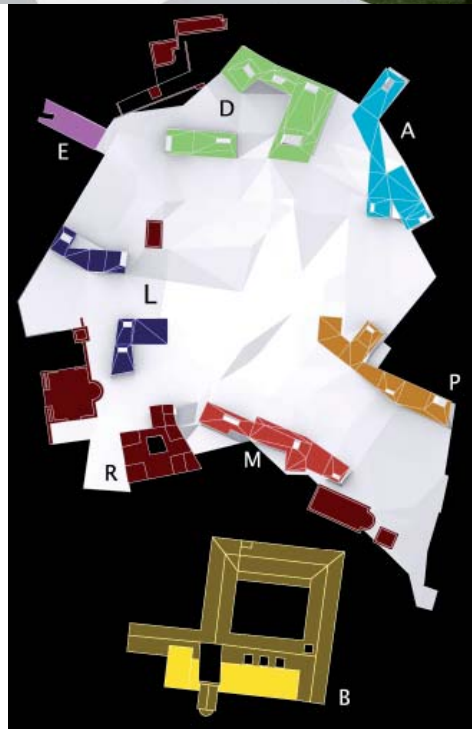

**Palacio del Cerezo, Valle del Jerte,
Cáceres**
Cherry's Congress, Caceres

INTERNATIONAL COMPETITION

Cliente Client

Consejería de Cultura y Turismo de la Junta de Extremadura

Proyecto Project

Palacio del cerezo del Valle del Jerte

Arquitectos Architects

Raúl Gálvez Tirado, José Algeciras Rodríguez

Situación Situation

Carretera Nacional 110, km383. 10616 El Cabrero, Cáceres, Extremadura, España.

Presupuesto de obra Work budget

1.669.635,20€

Fecha de concurso Competition's date

Enero January 2008





Centro de visitantes de Sierra Nevada, Monachil (Granada)
Visitor's center of Sierra Nevada, Monachil (Granada)

CONCURSO NACIONAL
NATIONAL COMPETITION

Cliente Client

Gobierno de España, Ministerio de Medio Ambiente y Medio Rural y Marino

Proyecto Project

Centro de Visitantes del Parque Nacional de Sierra Nevada

Arquitectos Architects

Raúl Gálvez Tirado, José Algeciras Rodríguez

Situación Situation

Paraje Hoya de la Mora, término municipal de Monachil (Granada)

Fecha de concurso Competition's date

Septiembre *September* 2010

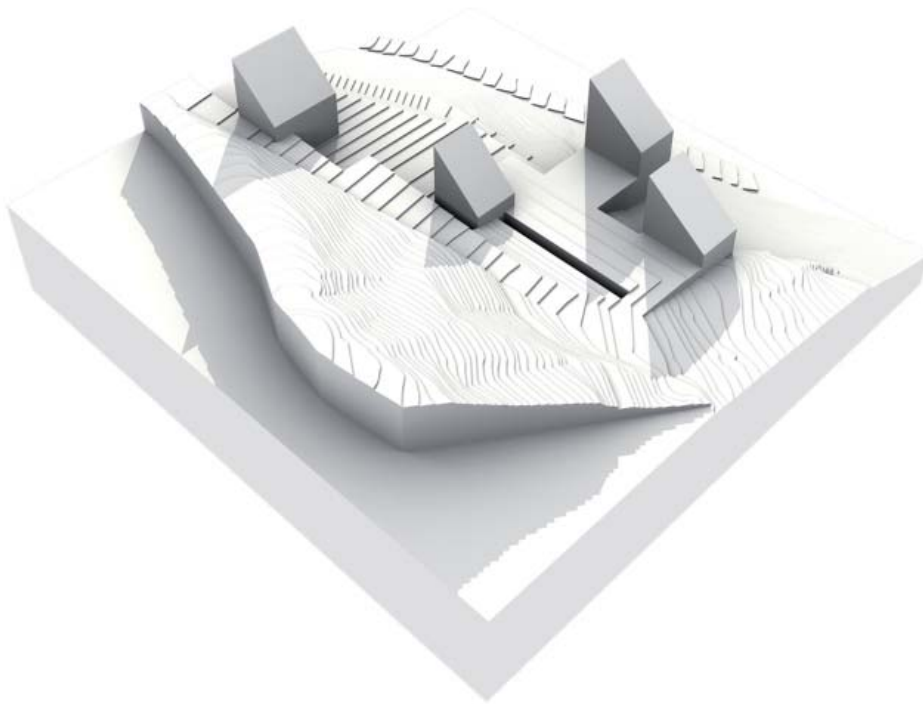



Viviendas sociales para jóvenes, Cerro Muriano (Córdoba)

*Social Housing for young people,
Cerro Muriano (Cordoba)*

CONCURSO NACIONAL
NATIONAL COMPETITION

Cliente *Client*

Provicosa

Proyecto *Project*

Viviendas protegidas para jóvenes en el ámbito del estudio de detalle MU-2, Cerro Muriano (Córdoba)

Arquitectos *Architects*

Raúl Gálvez Tirado, José Algeciras Rodríguez

Situación *Situation*

MU-2. 14350 Cerro Muriano, Córdoba, Andalucía, España.

Fecha de concurso *Competition's date*

Mayo *May* 2008

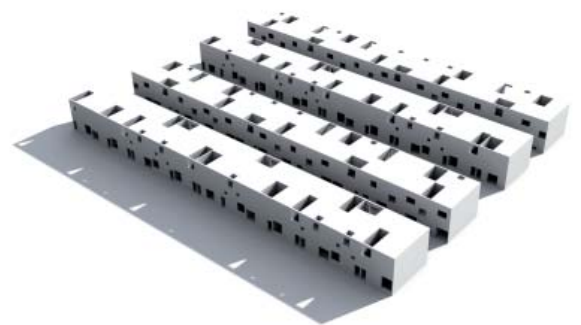
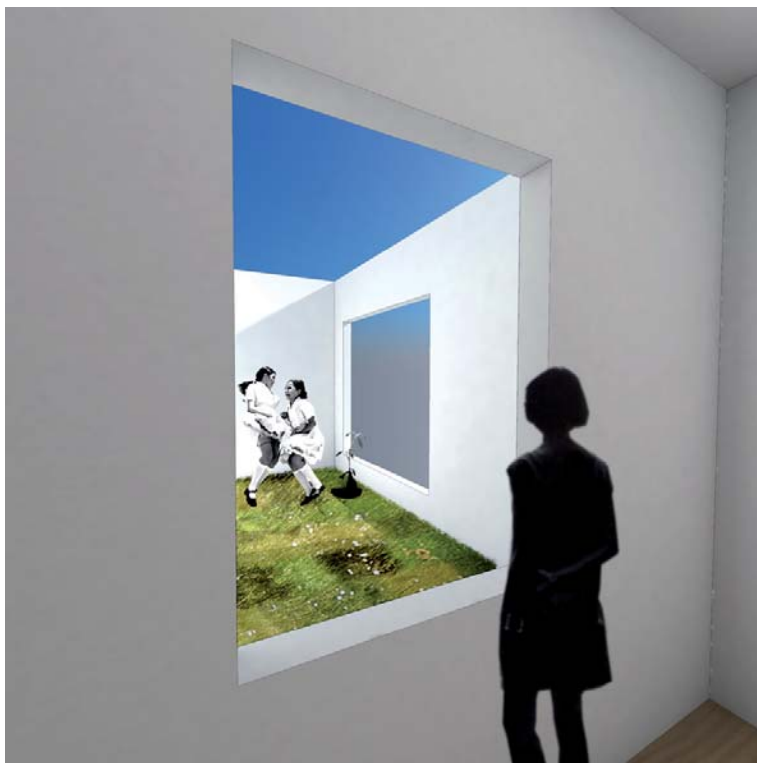

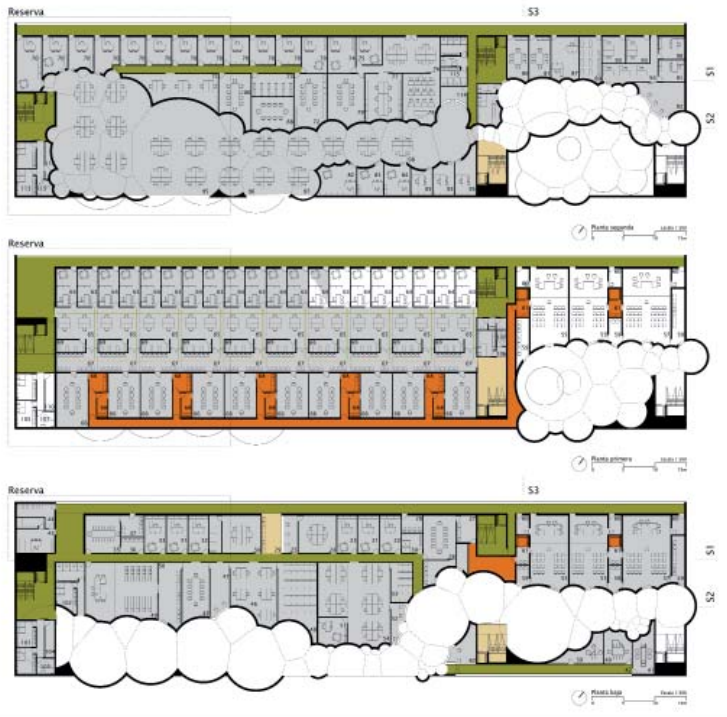

**Nuevo edificio de juzgados,
Plasencia (Cáceres)**
*New Court building , Plasencia
(Caceres)*

NATIONAL COMPETITION

Cliente Client

Gobierno de España, Ministerio del interior.

Proyecto Project

Nuevo edificio de juzgados de Plasencia

Arquitectos Architects

Raúl Gálvez Tirado, José Algeciras Rodríguez, Vault-Zafra S.L.

Situación Situation

Calle el Rebollar. 10600 Plasencia, Cáceres, Extremadura, España.

Presupuesto de obra Work budget

14.242.962,43€

Fecha de concurso Competition's date

Septiembre September 2008



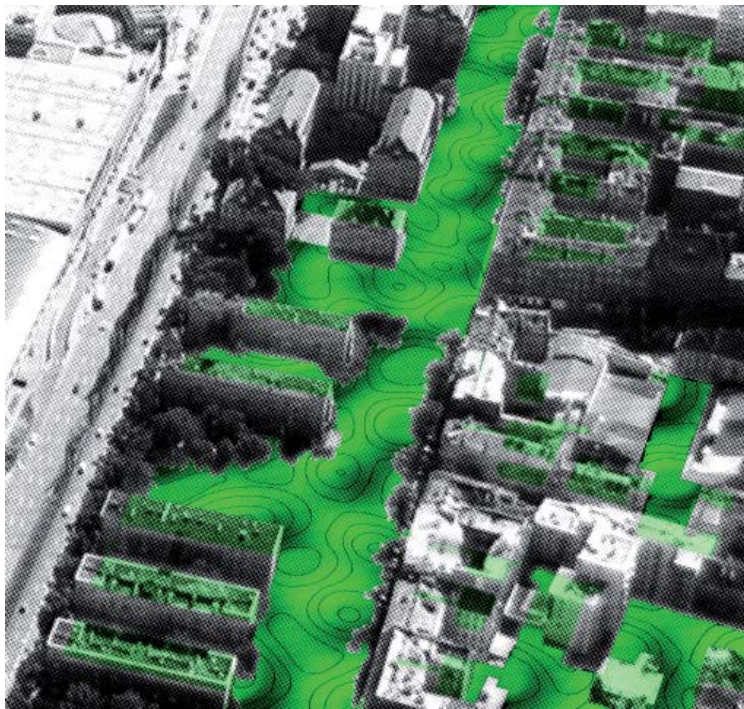

European 10, Varsovia
European 10, Warszawa

CONCURSO EUROPEO
EUROPEAN COMPETITION

Cliente Client

European 10. Regeneración, revitalización y colonización

Proyecto Project

Varsovia-Polonia-European 10

De una calle al corazón de un barrio con vitalidad

Warszawa-Polska-European 10

From a street to the heart of a vital neighbourhood

Arquitectos Architects

Raúl Gálvez Tirado, José Algeciras Rodríguez

Situación Situation

Ul. Wilenska. Varsovia, Polonia

Fecha de concurso Competition's date

Junio July 2009

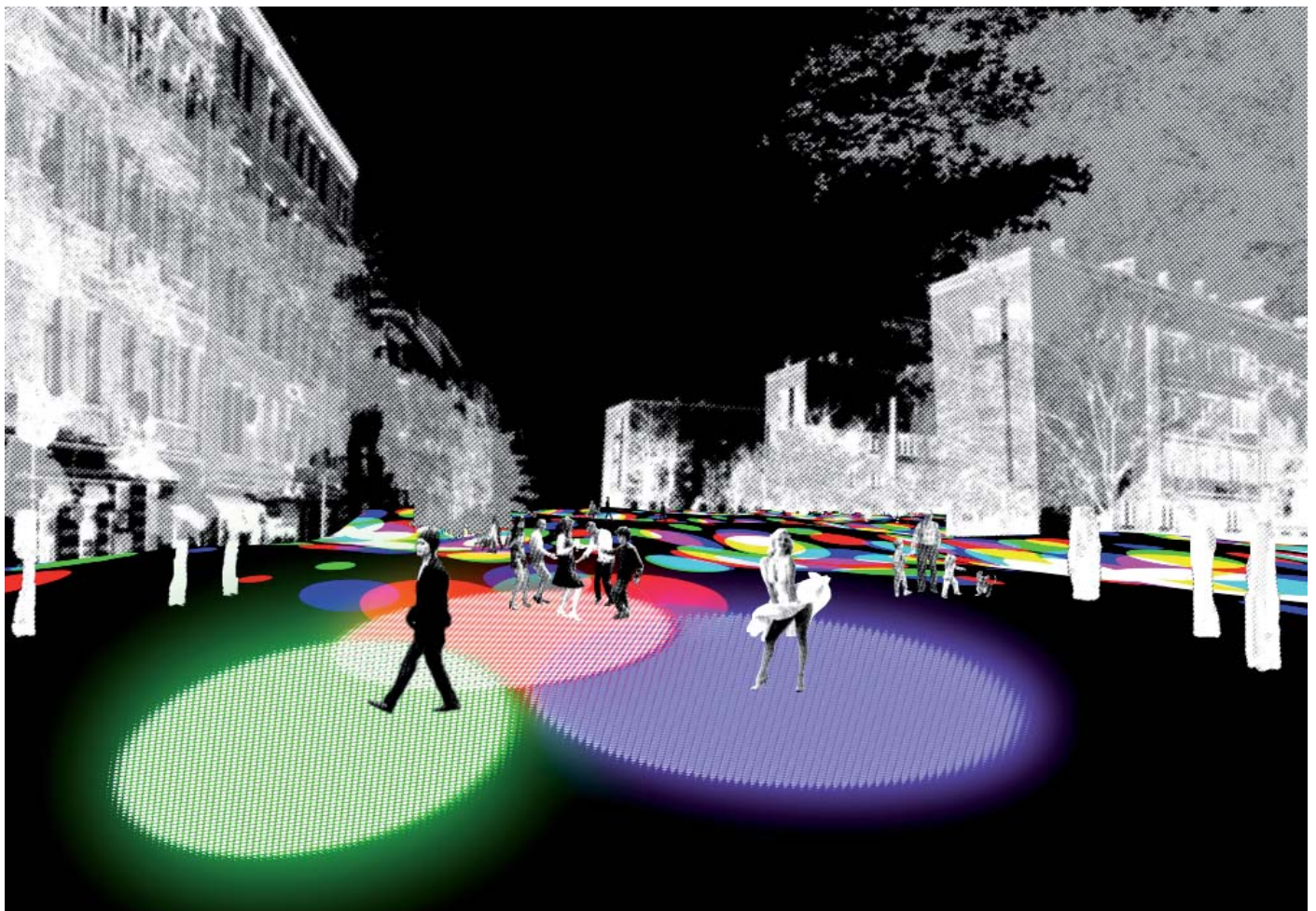
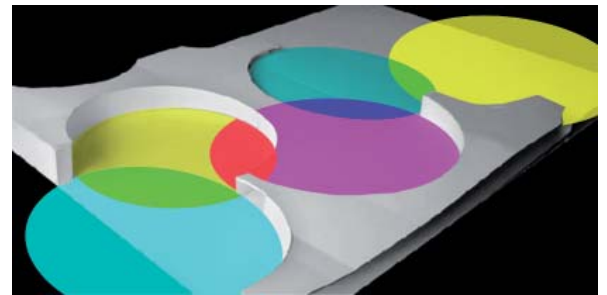

30 Viviendas sociales, Villafranca de los Barros (Badajoz) 30 Social Dwellings, Villafranca de los Barros (Badajoz)

CONCURSO NACIONAL
NATIONAL COMPETITION

Cliente *Client*

Junta de Extremadura. Consejería de Fomento

Proyecto *Project*

30 viviendas de promoción pública en Villafranca de los Barros

Arquitectos *Architects*

Raúl Gálvez Tirado, José Algeciras Rodríguez

Situación *Situation*

Calle Diputación. 06220 Villafranca de los Barros, Badajoz, Extremadura, España.

Fecha de concurso *Competition's date*

Septiembre *September* 2010





Sede de la Fundación de arquitectura contemporánea y entorno de la manzana de San Pablo, Córdoba
Foundation of contemporary architecture building and environment of San Pablo's block, Córdoba

CONCURSO INTERNACIONAL
 INTERNATIONAL COMPETITION

Cliente Client

Fundación de arquitectura contemporánea

Proyecto Project

Sede de la Fundación de arquitectura contemporánea y entorno de la manzana de San Pablo

Arquitectos Architects

Raúl Gálvez Tirado, José Algeciras Rodríguez

Situación Situation

Manzana de San Pablo. 14002 Córdoba, Andalucía, España.

Fecha de concurso Competition's date

Febrero February 2010



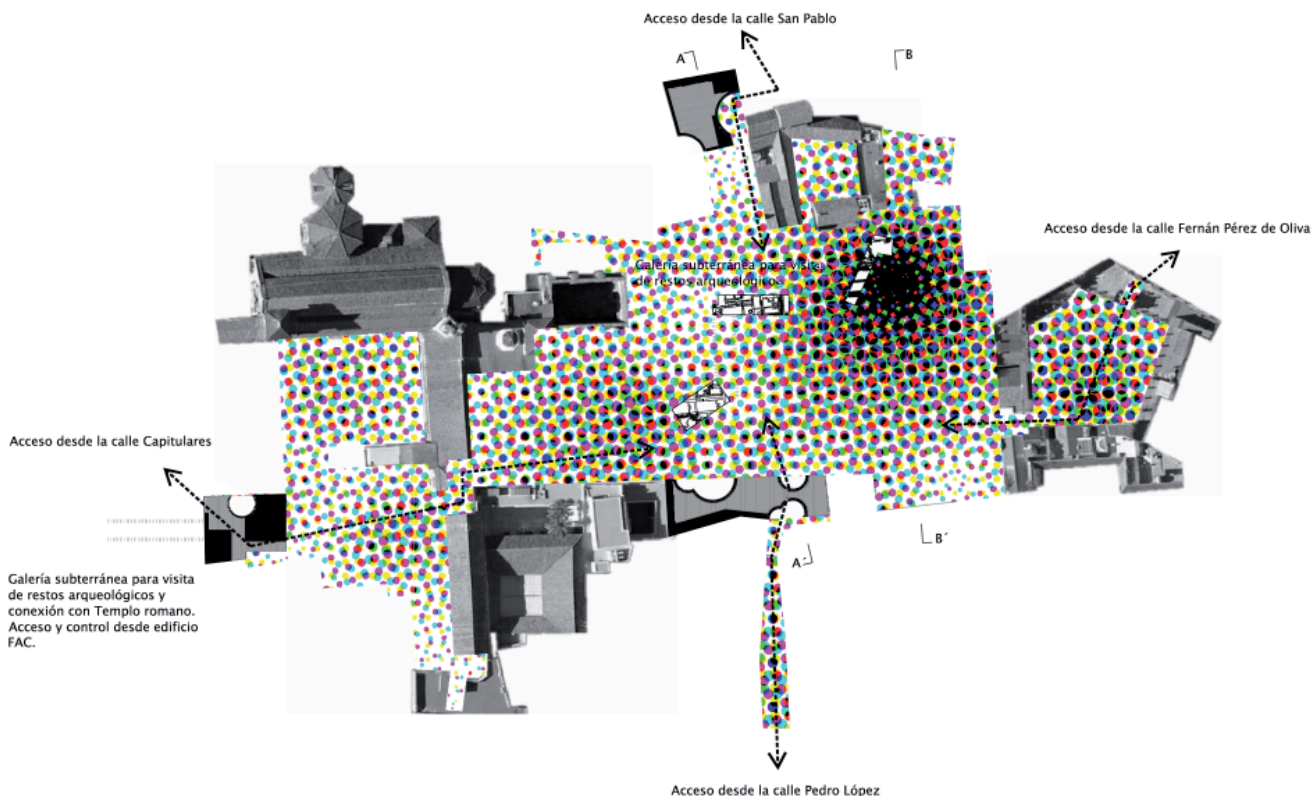

Galería subterránea para visita de restos arqueológicos y conexión con Templo romano. Acceso y control desde edificio FAC.



PROYECTOS
PROJECTS

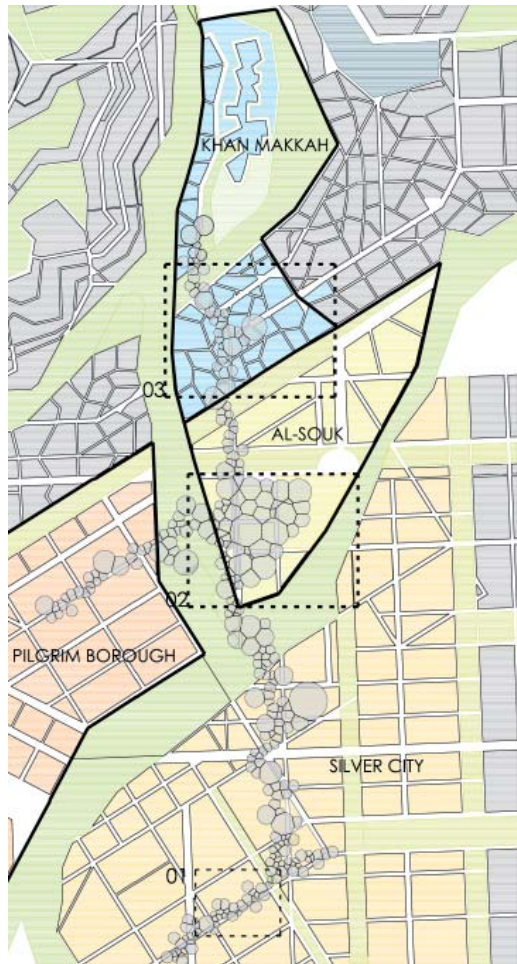

Al Noor. La ciudad de la fraternidad: Proyecto individual. Ciudad de la plata. La experiencia sensorial

Al Noor. The city of brotherhood: Individual projects. Silver city. The Sensory experience

Cliente Client

Middle East Development LLC
WhiteLake Consortium

Proyecto Project

Centro de servicios de tecnologías y sistemas de información del sistema público sanitario de Galicia

Arquitectos Architects

Factor-ia, Raúl Gálvez Tirado, José Algeciras Rodríguez.

Consultores Consultants

Calconsa, ABM Engineers & Consultants (instalaciones *mechanical engineering*)

Situación Situation

Nueva ciudad, entre Jeddah y Mecca, Arabia Saudí

New city, between Jeddah y Mecca, Saudi Arabia

Fecha de entrega Submission date

Master Plan *Previous Master Plan*
Febrero *February* 2011

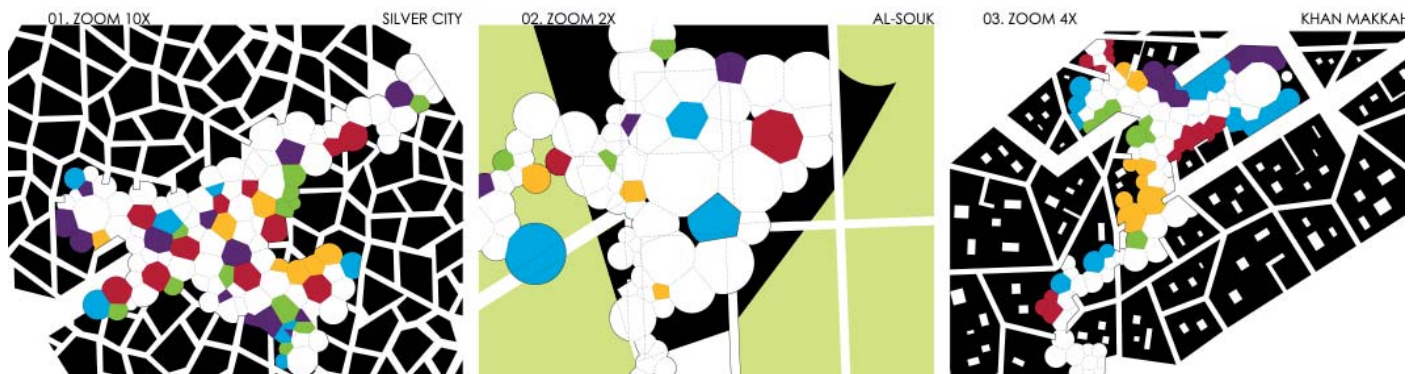

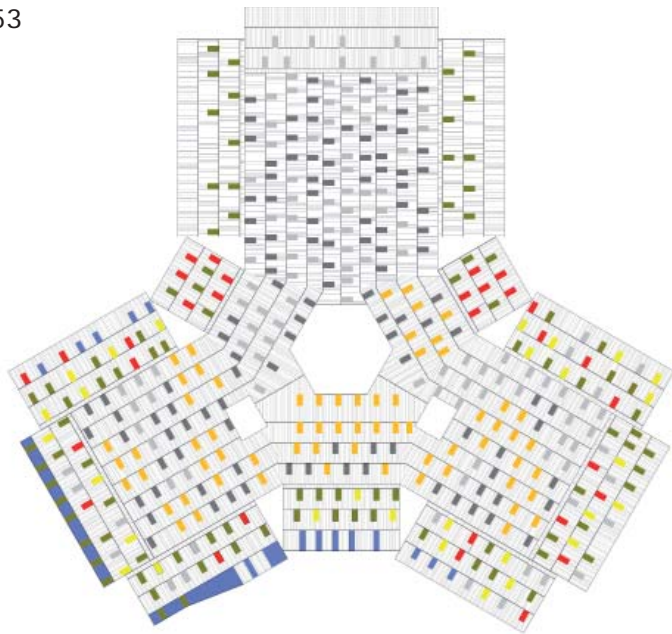

Se propone un CATÁLOGO ABIERTO que, dependiendo de la ubicación y función, se clasifica en:

- | | | | |
|---|-----------------|---------------------|--------|
| 1. CAPA DE PANELES DE CAPTACIÓN DE VIENTO | FOTOVOLTAICO | CELOSÍA | VISTAS |
| 2. CAPA DE PANELES DE LUZ Y SOMBRAS | COLECTORES | FOTOVOLTAICO MISTAS | |
| 3. CAPA DE PANELES DE VISTAS | VIENTOS FRESCOS | REFLECTANTE | |



arquitectos.com



arquitectos.com

Centro de servicios de tecnologías y sistemas de información del sistema público sanitario de Galicia, Santiago de Compostela (La Coruña)

Information systems of public health of Galicia and technologies service facilities, Santiago de Compostela (Corunna)

Cliente *Client*

Xunta de Galicia. Servicio Galego de Saúde

Proyecto *Project*

Centro de servicios de tecnologías y sistemas de información del sistema público sanitario de Galicia

Arquitectos *Architects*

Raúl Gálvez Tirado, José Algeciras Rodríguez

Consultores *Consultants*

TRC (instalaciones *mechanical engineering*)

Situación *Situation*

Parque empresarial de A Sionlla, parcela J4a02. 15705 Santiago de Compostela, La Coruña, Galicia, España.

Presupuesto de obra *Work budget*

30.381.607,27€

Fecha de entrega *Submission date*

Estudio preliminar *Preliminary plan*

Julio *July* 2008

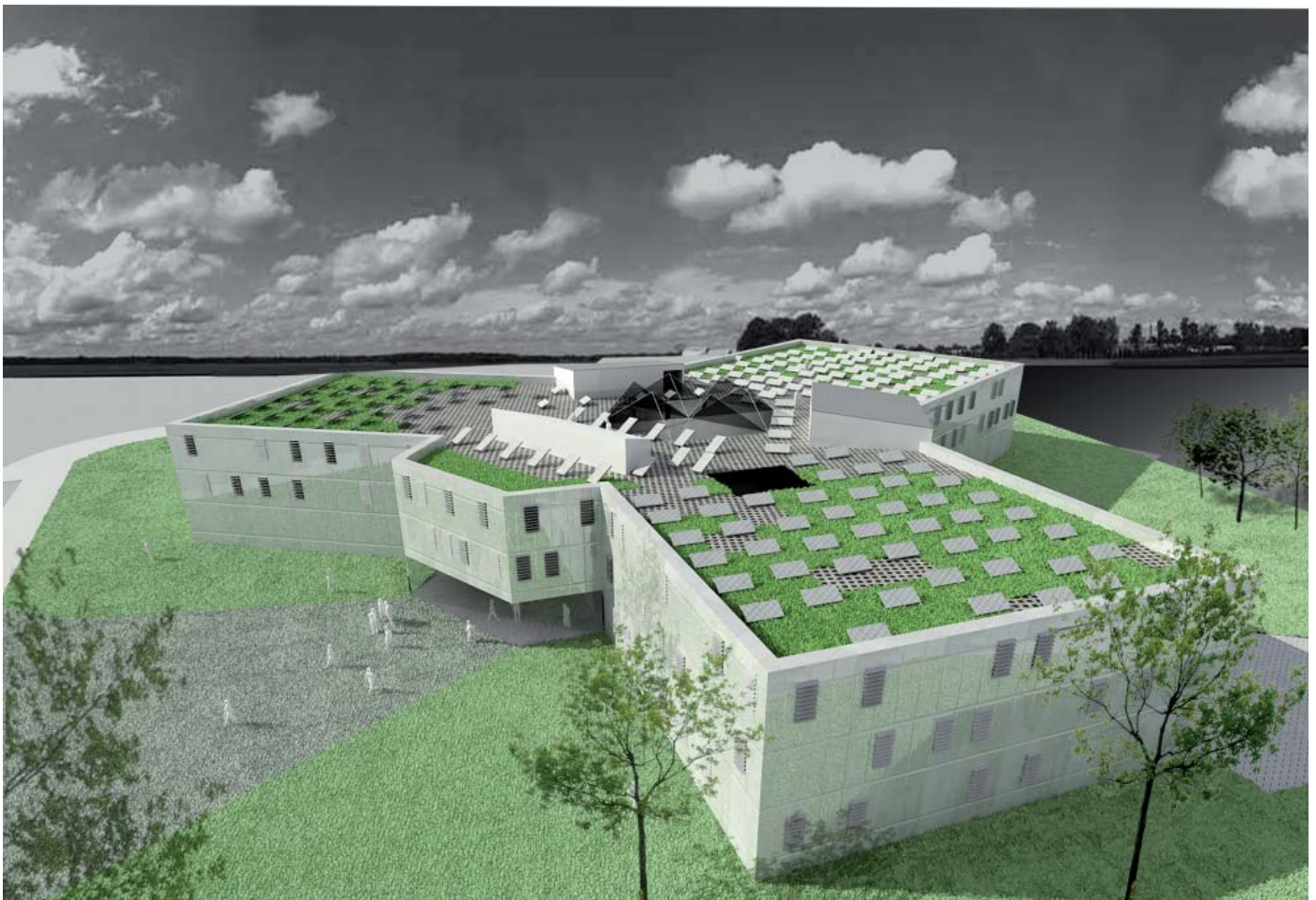

Centro de día para personas mayores, Puebla de Sancho Pérez (Badajoz)

Old Age Pensioner Day Care Centre, Puebla de Sancho Pérez (Badajoz)

Cliente *Client*

Ayuntamiento de Puebla de Sancho Pérez

Proyecto *Project*

Centro de día para mayores

Arquitectos *Architects*

Raúl Gálvez Tirado, José Algeciras Rodríguez

Situación *Situation*

Calle San Isidro. 06310 Puebla de Sancho Pérez, Badajoz, Extremadura, España.

Presupuesto de obra *Work budget*

386.743,06€

Fecha de entrega *Submission date*

Estudio previo *Preliminary plan*

Marzo *March* 2011



PLANTA BAJA E 1:200
0 5 20 m

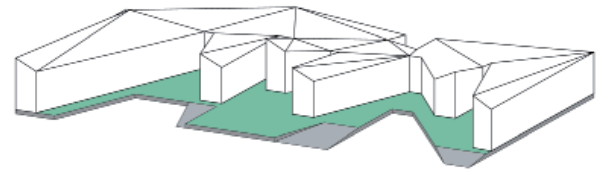
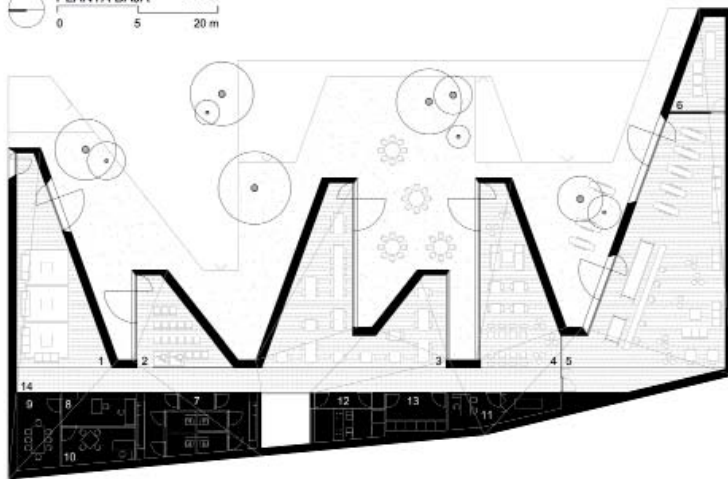

Centro de servicios de tecnologías y sistemas de información del Ayuntamiento de Valladolid
Information systems of Council of Valladolid and technologies service facilities, Santiago de Compostela (Corunna)

Cliente Client

Ayuntamiento de Valladolid

Proyecto Project

Centro de servicios de tecnologías y sistemas de información del Ayuntamiento de Valladolid

Arquitectos Architects

Raúl Gálvez Tirado, José Algeciras Rodríguez

Consultores Consultants

TRC (instalaciones *mechanical engineering*)

Situación Situation

Calle Enrique IV. 47002 Valladolid, Castilla y León, España.

Fecha de entrega Submission date

Estudio preliminar *Preliminary plan*

Enero *January* 2009



PUBLICACIONES
PRESS

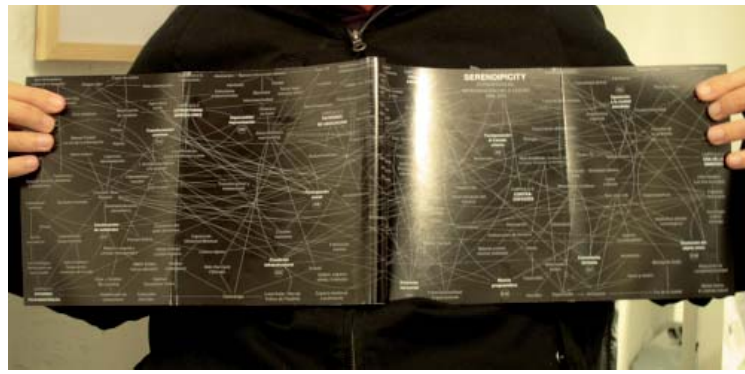

Serendipicity. Estrategias de improvisación en la ciudad, 1965-1975

Serendipicity. Improvisational strategies in the city, 1965-1975

LIBRO
BOOK

Autor Author

Raúl Gálvez Tirado

Editorial Editorial

Accésit ediciones, 2011

Sinopsis Synopsis

Rastrear diferentes experimentos de la década de los sesenta, que contribuyeron a la articulación de un contra-discurso del urbanismo hegemónico, tomando conciencia y formulando posicionamientos alternativos, que ponen de manifiesto nuevas formas de entender el paisaje urbano a través de la incertidumbre.

Serendipicity es cualquier ciudad que ofrece condiciones propicias para la creación improvisada, capaz de suscitar lo imprevisto y de hacerlo útil. Un modelo de funcionamiento creativo que propicia encuentros imprevistos que generan proyectos interesantes.

Tracing several exercises in the early sixties, which contributed to the devising of a counter-discourse against main urbanism, becoming aware and making alternative positions, which show new ways of understanding the urban landscape through the uncertainty.

Serendipicity is any city that provides propitious conditions for unrehearsed creations, it's able to make arise the unexpected and makes it useful. A working model that encourages unexpected encounters and generates interesting projects.

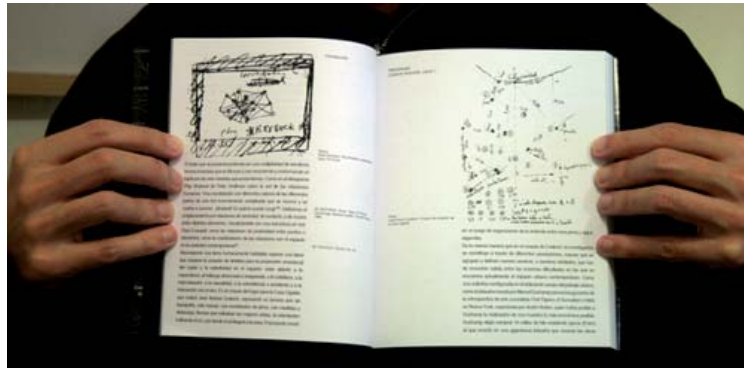

Social Housing in Badajoz

Social Housing in Badajoz

Gálvez & Algeciras arquitectura studio
 Paul Gálvez E. Tracis, José Algeciras
 Rodríguez, Sevilla
 Mitarbeit:
 Gemma Durán Arakysis, Inmaculada Pérez
 Sánchez, Lucía Gómez Sánchez
 Tragwerksplaner:
 José Domingo Lago Martín, Sevilla
 weitere Projektbeteiligte S. 576

www.detail.de/plus
 www.detail.de/plus_english

In der kargen Landschaft der Extremadura lagern Tabak und Lebensmittel zum Trocknen in "secaderos" – einfachen traditionellen Zweckbauten, deren Ziegelfassaden für die bessere Durchlüftung zahlreiche kleine Öffnungen aufweisen. Diese mit einfachen Mitteln errichteten Bauten dienten den Architekten als experimentelle Vorbild für zwei soziale Wohnbauten, am Ortstrand zwischen kleineren Industriegebäuden, Kirche und Landschaft gelegen. Die Bauaufgabe bestand darin, mit einem Budget von 600 €/qm zwei 3-Zimmer-Wohnungen von jeweils 75 m² zu schaffen. Daher lag es nahe, auf regionale, langlebige Materialien und übliche Bauweisen zurückzugreifen. Die tragende Konstruktion bildet ein Stahlblech mit Kombination mit Stahlbetondecken, während die Fassade aus zweilagigen Ziegelmauerwerk besteht. In der Südfassade fließen stehend vermauerte Lochziegel das Licht, das nur im Winter durch die vier Zentimeter tiefen Löcher auf die innere Fassade fällt. Die Öffnungen sorgen zudem für eine gute Belüftung der Räume. Die hinter der sorgfältigsten Schale liegende Außenwand gleicht die niedrigen Temperaturen im Winter und im Sommer aus. Eine ähnliche Funktion erfüllt der ungedämmte Dachboden, der ebenfalls über die perforierte Ziegelfassade belüftet wird, die anders wie zur Arkia durchlüftet und dem weiß verputzten Gebäude eine archaische Erscheinung verleiht.

When the barren landscape of the Extremadura, tobacco and vegetables are stored by drying in "secaderos" – simple, traditional, utilitarian buildings with brick facades that feature numerous small openings for improved ventilation. These buildings, erected with very simple means, served as experimental model for the architects in designing two social housing buildings. The structure is comprised of a steel skeleton combined with reinforced concrete ceiling slabs and a masonry brick cavity wall as facade. Along the southern facade, hollow brick sailor courses filter daylight that enters the interior facade in winter. The perforated brick facade lends to the building an archaic appearance.



Baugrundfläche: 200 m²
 Gesamtfläche: 208 m²
 Bauverflechtung:
 100000 €
 Total gross construction
 cost: €100000



DETAIL

REVISTA DE ARQUITECTURA ARCHITECTURE MAGAZINE

Número Number

Coste efectivo en la construcción. 2012, n°5
Cost effective building. 2012, n°5

Editorial Editorial

DETAIL Editorial Office

Hackerbruecke 6, 80335 Munich, Germany

Idioma Language

Alemán

German

Obra publicada Published work

2 Viviendas sociales, Torre de Miguel

Sesmero (Badajoz)

2 Social Dwellings, Torre de Miguel Sesmero (Badajoz)

Páginas Pages

484-487

Mas información More information

www.detail.de/plus

www.detail.de/plus_english

VPOR2/Revista de vivienda VPOR2/Housing magazine

REVISTA DE ARQUITECTURA ARCHITECTURE MAGAZINE

Número Number

12, Septiembre-October-Noviembre-Diciembre 2011

Editorial Editorial

Instituto Valenciano de la Edificación

Obra publicada Published work

2 Viviendas sociales, Torre de Miguel

Sesmero (Badajoz)

2 Social Dwellings, Torre de Miguel Sesmero (Badajoz)

ISSN

1885-0766

Depósito Legal Legal Deposit

V-3.070-2005





2 VPP en Torre Miguel Sesmero 'Un ejercicio de mínimos'
 Gálvez & Algeciras es un pequeño estudio fundado en 2006 por los arquitectos Raúl...



Exposición. Secuencias Extremas
 La ESARO UIC en su compromiso por la Arquitectura y la innovación docente ha organizado hasta...



Muestra de Arquitectura reciente en Alicante 2008-2011
 Desde el Colegio Territorial de arquitectos de Alicante, siendo conscientes de la importancia que tiene...



Accésit

WEB

<http://accesit.eu/obra-construida/2012/02/10/2vpp-en-torre-miguel-sesmeros-un-ejercicio-de-minimos/>

Fecha Date

Febrero *Febraury* 2012

Obra publicada *Published work*

2 Viviendas sociales, Torre de Miguel

Sesmero (Badajoz)

2 Social Dwellings, Torre de Miguel Sesmero (Badajoz)

Accésit

WEB

<http://accesit.eu/obra-construida/2012/02/14/2vpp-en-torre-miguel-sesmero-geometria-facetada/>

Fecha Date

Febrero *Febraury* 2012

Obra publicada *Published work*

2 Viviendas sociales, Torre de Miguel

Sesmero (Badajoz)

2 Social Dwellings, Torre de Miguel Sesmero (Badajoz)

Afasia

WEB

<http://afasiaarq.blogspot.com.es/search/label/Galvez%20.%20Algeciras>

Fecha Date

Febrero *Febraury* 2012

Obra publicada *Published work*

2 Viviendas sociales, Torre de Miguel

Sesmero (Badajoz)

2 Social Dwellings, Torre de Miguel Sesmero (Badajoz)



2 VPP en Torre Miguel Sesmero 'Geometría facetada'
 Continuamos con la segunda y última parte del apartado Obra construida '2VPP en Torre Miguel...



Premio Internacional de Paisaje 'Peter Joseph Lenne 2012'
 El Premio Peter Joseph Lenne, organizado por el Estado de...



Exposición. Secuencias Extremas
 La ESARO-UIC en su compromiso por la Arquitectura y la innovación docente ha organizado hasta...



2 VPP en Torre Miguel Sesmero 'Geometría facetada'



ADSL 15 95

Último precio gratis por mes

primer mes GRATIS

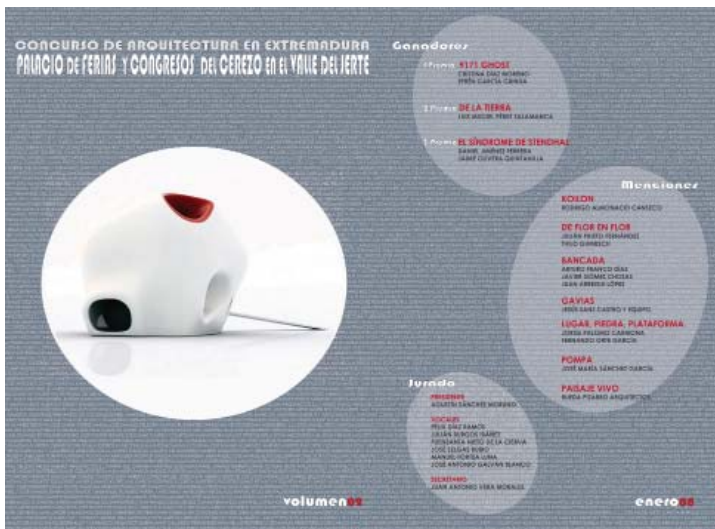

Concursos de arquitectura en Extremadura

Architectural competitions in Extremadura

LIBRO
BOOK

Editorial Editorial

Consejería de Cultura y Turismo. Junta de Extremadura

ISBN

978-84-9852-104-7

Obra publicada Published work

Palacio del Cerezo, Valle del Jerte, Cáceres
Cherry's Congress, Caceres

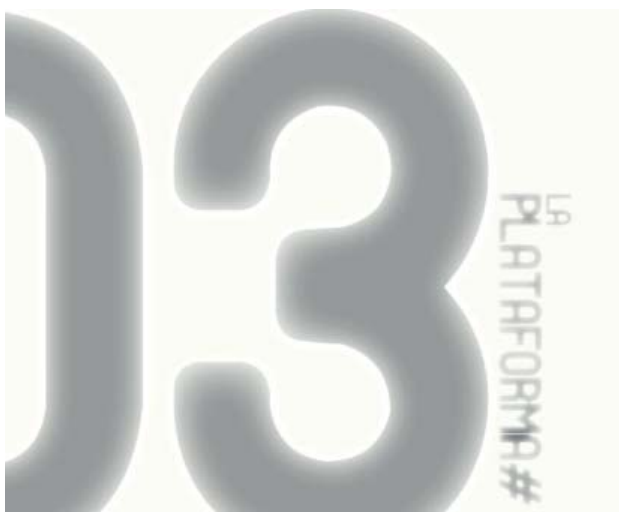

La Plataforma. Revista del Aula de Cultura de la Escuela Técnica Superior de Arquitectura de Sevilla
The Platform. Culture Department of Architecture school of Seville magazine

REVISTA DE ARQUITECTURA
ARCHITECTURE MAGAZINE

Número Number

3

ISSN

1889-366X

Depósito legal

SE-1114-2009

Obra publicada Published work

Vivienda, Almendralejo (Badajoz)
Dwelling, Almendralejo (Badajoz)



El conTEXTO

WEB

<http://www.elcontexto.net/post/11740939636/galvez-algeciras-social-housing-in-torre-de>

Fecha Date

Octubre *October* 2011

Obra publicada Published work

2 Viviendas sociales, Torre de Miguel Sesmero (Badajoz)

2 Social Dwellings, Torre de Miguel Sesmero (Badajoz)



ARQUITECTO TIPOLOGÍA LOCALIZACIÓN PALABRAS CLAVE

ÚLTIMOS TRABAJOS

PUBLICACIONES
NOTICIAS
BLOG

CONTACTAR

Arquitectos:
Alpocera Rodríguez,
José
Gámez Trado, Raúl

Localización:
Torre de Miguel Sesmero
(Badajoz)

Fecha de finalización:
30/09/2011

Tipología:
Viviendas

Dos viviendas VPP en Torre de Miguel Sesmero, Badajoz

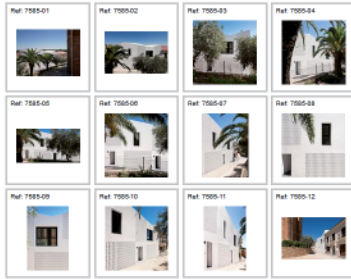

Fernando Alda

WEB

<http://www.fernandoalda.com/index.php?Opc=105&Lng=1&Par1=625>

Fecha Date

Agosto *August* 2011

Obra publicada Published work

2 Viviendas sociales, Torre de Miguel Sesmero (Badajoz)

2 Social Dwellings, Torre de Miguel Sesmero (Badajoz)



ARQUITECTO TIPOLOGÍA LOCALIZACIÓN PALABRAS CLAVE

ÚLTIMOS TRABAJOS

PUBLICACIONES
NOTICIAS
BLOG

CONTACTAR

Arquitectos:
Gámez Trado, Raúl
Alpocera Rodríguez,
José

Localización:
Almendralejo (Badajoz)

Fecha de finalización:
17/02/2010

Tipología:
Viviendas

Casa Castellina en Almendralejo

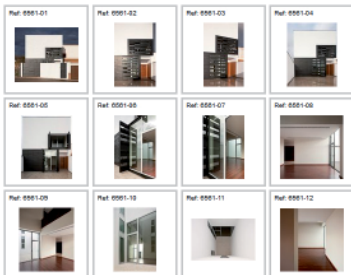

Fernando Alda

WEB

<http://www.fernandoalda.com/index.php?Opc=105&Lng=1&Par1=508>

Fecha Date

Febrero *February* 2010

Obra publicada Published work

Vivienda Castellina, Almendralejo (Badajoz)

Castillina´s house, Almendralejo (Badajoz)



ARQUITECTO TIPOLOGÍA LOCALIZACIÓN PALABRAS CLAVE

ÚLTIMOS TRABAJOS

PUBLICACIONES
NOTICIAS
BLOG

CONTACTAR

Arquitectos:
Gámez Trado, Raúl
Alpocera Rodríguez,
José

Localización:
Los Santos de Maimona
(Badajoz)

Fecha de finalización:
06/06/2009

Tipología:
Viviendas

Edificio de 40 Viviendas

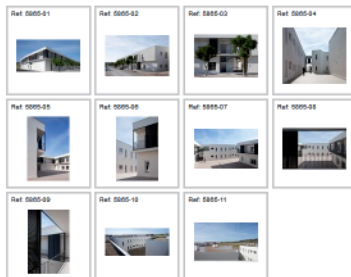

english - aviso legal - fernandoalda@fernandoalda.com

Fernando Alda

WEB

<http://www.fernandoalda.com/index.php?Opc=105&Lng=1&Par1=457>

Fecha Date

Junio *Juny* 2009

Obra publicada Published work

40 Viviendas, Los Santos de Maimona (Badajoz)

40 Dwellings, Los Santos de Maimona (Badajoz)

Showing posts with label **05 BUILDING WORK IN PROGRESS**. Show all posts

- 01 THE OFFICE
- 02 NEWS AND EVENTS
- 03 PROJECTS
- 04 COMPETITION
- 05 BUILDING WORK IN PROGRESS

DECEMBER 30, 2011

ESTADO DE LAS OBRAS DE LA CASA DEL CARNAVAL EN BURGUILLOS DEL CERRO (BADAJOZ)

Etiquetas: 05 BUILDING WORK IN PROGRESS



Público Actualizar Ahora Día Semanas Mes 2011 real-time analytics mayo de 2009 - marzo de 2012

Páginas vistas por países



España	8.050
Estados Unidos	1.452
México	594
Alemania	388
Argentina	375
Chile	295
Italia	187
Salva	141
Colombia	140
Francia	139

Páginas vistas por navegadores

Internet Explorer	4.846 (20%)
Chrome	3.711 (27%)
Firefox	3.408 (24%)
Safari	1.018 (7%)
Apple-PubSub	398 (2%)
Mobile Safari	170 (1%)
Mobile	69 (<1%)
Opera	64 (<1%)
SurveyBot	36 (<1%)
Vorster	19 (<1%)



Páginas vistas por sistemas operativos

Windows	10.617 (79%)
Macintosh	2.046 (15%)
iPhone	246 (1%)
Android	164 (1%)
Linux	100 (<1%)
iPad	62 (<1%)
Other Unix	29 (<1%)
Mobile	24 (<1%)
BlackBerry	17 (<1%)
iPod	14 (<1%)



ÚLTIMA ACTUALIZACIÓN: MARZO 2012
LATEST UPDATE: MARCH 2012